

# Acer 投影机

X1185/X1185N/X1285/X1285N/  
S1285/S1285N/P1185/P1285/  
P1385W/H5381BD/H5383BD/  
X1385WH/H6518BD/H6502BD/  
H6525BD/P1525/P1623

系列用户指南

版权所有 © 2015。Acer Incorporated。

保留所有权利。

Acer 投影机用户指南

首次发布：01/2015

本出版物的内容将定期变动，恕不另行通知。更改的内容将会补充到本出版物，且会在本手册发行新版本时予以付梓印刷。本公司不做任何明示或默许担保，包括本手册内容的适售性或符合特定使用目的。

在下列预留的空白处，记录下型号、序列号、购买日期及购买地点。型号及序列号可以在投影机的标签上找到。与投影机相关的资料应包括序列号、型号及购买信息。

未经本公司书面同意，不得对本出版物的任何部分以任何方式（电子的、机械的、影印的、翻录的或其它的方式）进行复制、保存入检索系统或传播。

Acer 投影机

型号：\_\_\_\_\_

序列号：\_\_\_\_\_

购买日期：\_\_\_\_\_

购买地点：\_\_\_\_\_

Acer 和 Acer 标志是 Acer Incorporated 的注册商标。本指南中使用的其它公司的产品名称或商标分别归相应的公司所有，在此仅用于识别目的。

“HDMI™、HDMI 标志和 High-Definition Multimedia Interface 是 HDMI Licensing LLC 的商标或注册商标。”

# 关于您的安全和舒适的信息

请仔细阅读这些说明。妥善保管本文档，供以后参考。务必遵守标示在产品上的警告标示与说明。

## 在清洁之前关闭产品电源

在进行清洁工作之前，请将本产品的电源插头从墙上的电源插座上拔下。请勿使用液体清洁剂或喷雾式清洁剂。清洁时请使用湿布。

## 关于作为电源断开装置的插头的注意事项

连接和断开外部电源装置时，请遵循下列原则：

- 在将电源线连接到交流电源插座前安装电源装置。
- 在从投影机卸下电源装置前拔掉电源线。
- 如果系统有多个电源，在断开系统电源时应从所有电源上拔掉电源线。

## 关于便捷性的注意事项

确保电源插座尽量靠近设备操作员，并且便于插拔电源线。当需要断开设备电源时，务必从电源插座上拔掉电源线。



警告！

- 请勿靠近水边使用本产品。
- 请勿将本产品放置在不稳固的平台、支架或桌面上使用。如果本产品不慎跌落，可能会严重受损。
- 开槽和开口用于通风目的，以确保本产品可靠地运行并防止过热。请勿堵塞或盖住这些开口。请勿将本产品放置于床上、沙发、毛毯或其它类似物体的表面，以保持通风口的畅通。

除非能提供良好的通风环境，否则请勿将本产品放置在靠近暖气机、电热器或以内置方式来安装。

- 请勿将任何类型的物体从机箱的槽缝中推入本产品，否则可能会碰触到危险的电压或形成短路，因而导致火灾或产生电击。请勿将任何种类的液体泼洒到本产品之上。
- 为避免内部元件损坏和防止电池泄漏，请勿将本产品放置在震动的表面上。
- 请勿在运动或任何震动的环境中使用本产品，否则可能会导致意外短路或者电机设备、灯泡等损坏。

## 使用电源

- 本产品应使用标牌上所指定的电源类型。如果您不确定所能使用的电源类型，请与您的经销商或当地的电力公司联系。
- 请勿将任何物品放置于电源线上。请勿将本产品放置于会有人踩踏电源线的地方。
- 若使用电源延长线，应确保与其相连的设备的总安培数不超过该电源延长线的安培数。此外，还应确保插入墙壁插座的所有产品的总额定值不超过保险丝的额定值。
- 请勿插入过多的设备，否则会导致电源插座、电源板过载。系统整体负载不得超过支路额定值的 80%。若使用电源板，负载不应超过电源板输入额定值的 80%。
- 本产品的交流适配器配备三相接地插头。此插头只应插入接地型电源插座。在插入交流适配器插头前，确保电源插座已正确接地。请勿将插头插入未接地的电源插座。有关的详细信息，请与电工联系。



警告！接地插片是一项安全特性。使用未正确接地的电源插座可能会导致电击和/或伤害。



注意：接地插片还提供良好的保护，防止附近其它电气设备产生的意外噪音干扰本产品的运行。

- 本产品只应使用随机附带的电源线套件。如需更换电源线套件，应确保新电源线符合下列要求：可分离类型，UL 列表 /CSA 认证，VDE 核准或与其相同等级，最大长度 4.5 米（14.76 英尺）。

## 产品维修

在打开或卸下机盖时存在危险电压或其它风险，因此请勿自行维修本产品。委托专业服务人员进行维修。

发生下列情形时，应从墙壁插座上拔掉本产品的电源线插头，然后交由合格的服务人员进行维修：

- 电源线或插头损坏或磨损
- 液体溅入产品中
- 产品受到雨淋或溅水
- 产品曾经掉落，或机壳已经损坏
- 产品性能有明显的改变，表明需要进行维修
- 遵照使用说明进行操作，但产品工作不正常



**注意：只应调整操作说明中介绍的那些控制，因为其它控制调整不当可能会导致损坏，而且经常需要合格的专业技师去做许多额外的工作才能将产品恢复至正常状态。**



**警告！为安全起见，请勿在增加或更换元件时使用不兼容的零部件。如需购买选配件，请与您的经销商联系。**

本设备及其增强组件可能包含小零部件。应将它们放置在儿童够不到的地方。

## 附加安全信息

- 灯泡点亮时请勿直视投影机镜头。亮光可能会伤害您的眼睛。



RG2 IEC 62471-5:2015

- 首先打开投影机电源，然后打开信号源电源。
- 请勿将本产品放置在下列环境中：
  - 通风不良或狭窄的空间。投影机应距离墙壁至少 50 厘米，并且四周通风良好。
  - 温度可能变得过高的地方，如封闭的汽车内。
  - 潮湿、多尘或吸烟的地方，否则可能会污染光学元件，缩短使用寿命，使图像变暗。
  - 靠近火警报警器的地方。
  - 环境温度超过 40°C/104°F 的地方。
  - 海拔高度超过 10000 英尺的地方。
- 若投影机存在任何异常，应立即拔掉电源线。投影机冒烟、发出奇怪的噪音或异味时，请勿继续使用。否则，可能导致火灾或电击。在此情况下，应立即拔掉电源线，然后与经销商联系。
- 本产品破裂或跌落时，请勿继续使用。在此情况下，应与您的经销商联系检修。
- 勿使阳光直接照射投影机镜头。否则，可能会导致火灾。
- 关闭投影机电源时，应等待投影机完成散热过程，然后拔掉电源线。
- 需定期维护。请送附近服务站清灰除尘。
- 在使用投影机时，请勿频繁地突然关闭主电源或拔掉电源线。最佳方式是等待风扇停止运转，然后关闭主电源。
- 请勿触摸排气网和底板，它们可能烫手。
- 经常清洁空气过滤器（如果有）。当过滤器 / 通风槽沾满灰尘时，内部温度可能升高并导致损坏。
- 当投影机正在工作时，请勿直视排气网。否则，可能会伤害眼睛。
- 当使用投影机时，务必打开镜头快门或卸下镜头盖。
- 当投影机正在工作时，请勿用任何物品挡住投影机镜头，否则可能会导致物品变热和变形甚至导致火灾。如要临时关闭灯泡，可以按遥控器上的 HIDE（隐藏）。

- 灯泡达到额定使用寿命后，请勿继续使用。否则，在极少情况下可能会导致其碎裂。
- 需要更换灯泡时请联系当地经销商或 Acer 服务中心。
- 本产品将自行检测其灯泡使用寿命。显示灯泡警告信息时，请联系当地经销商或 Acer 服务中心以更换灯泡。
- 请勿尝试拆解本投影机。内部存在可能导致人身伤害的危险高压。
- 请勿将投影机垂直直立放置。否则，投影机可能会翻倒，导致伤害或损坏。
- 本产品支持在吊顶安装时显示颠倒图像。在安装投影机时仅使用 Acer 吊顶装配件，以确保其安装牢固。

## 关于收听的注意事项

为保护您的听力，应遵循这些指导说明。

- 逐渐增大音量，直至能够清晰舒适地收听。
- 调整听觉后请勿增大音量。
- 请勿长时间以高音量收听音乐。
- 请勿通过增大音量来压低周围噪音。
- 如果听不到旁边人讲话的声音，应降低音量。

## 废弃指导说明

废弃时，请勿将此电子设备丢入垃圾箱中。为减少污染以便在最大程度上保护全球环境，请回收此设备。有关 Waste from Electrical and Electronics Equipment (WEEE，废旧电气和电气设备)的管理规定，请访问

<http://www.acer-group.com/public/Sustainability/index.htm>



## 关于汞的建议

针对包含 LCD/CRT 显示器或显示屏的投影机或电子产品：



“灯泡含有汞，  
请正确废弃。”

本产品内部的灯泡含有汞，因此必须根据当地、州或联邦的法律进行回收或废弃处理。有关的详细信息，请与 Electronic Industries Alliance (美国电子工业协会) 联系，网址是：[www.eiae.org](http://www.eiae.org)。关于灯泡废弃的相关信息，请访问

[www.lamprecycle.org](http://www.lamprecycle.org)

# 节能环保认证



# 重要事项

## 使用注意事项

务必：

- 在清洁之前关闭产品电源。
- 使用蘸有中性洗涤剂的软布擦拭主机外壳。
- 如果本产品长期不用，应从交流插座中拔下电源插头。

请勿：

- 阻塞设备上用于通风的狭缝和开口。
- 使用擦洗剂、石蜡或者溶剂擦拭设备。
- 在下列条件下使用：
  - 极端炎热、寒冷或者潮湿的环境。
  - 易受大量灰尘和泥土侵袭的区域。
  - 任何产生强磁场的设备附近。
  - 阳光直接照射的地方。

## 预防措施

请按照本用户手册建议的所有警告、预防措施以及维护说明进行操作，以最大程度地延长设备的使用寿命。



.....

### 警告：

- 灯泡点亮时请勿直视投影机镜头。亮光可能会伤害您的眼睛。
- 为降低火灾或触电危险，请勿使本产品遭受雨淋或受潮。
- 请勿打开或者拆卸本产品，以免发生触电。
- 本产品将自行检测其灯泡使用寿命。显示灯泡警告信息时，请联系当地经销商或 Acer 服务中心以更换灯泡。
- 为避免损坏投影机，在关闭本产品之前请让冷却风扇运转若干分钟。
- 首先打开投影机电源，然后打开信号源电源。
- 在投影机工作过程中，请勿使用镜头盖。
- 灯泡达到使用寿命时，将无法点亮，并且可能发出喀啦响声。如果出现这种情况，则只有更换了灯泡模块之后投影机方可恢复工作。要更换灯泡，请联系当地经销商或 Acer 服务中心。





关于您的安全和舒适的信息	iii
<b>重要事项</b>	viii
使用注意事项	viii
预防措施	viii
<b>简介</b>	1
产品特性	1
包装概览	2
投影机概览	3
投影机外观	3
控制面板	5
遥控器	6
MHL 功能介绍	8
<b>开始使用</b>	9
连接投影机	9
打开 / 关闭投影机电源	14
打开投影机电源	14
关闭投影机电源	15
调整投影图像	16
调整投影图像的高度	16
如何优化图像尺寸和距离	17
如何通过调节距离和变焦倍数来获得首选的图像尺寸	25
<b>用户控制</b>	33
安装菜单	33
屏幕显示 (OSD) 菜单	34
色彩	35
图像	37
设置	39
投影设定	42
音频	42
3D	43
语言	44
<b>附录</b>	45
故障处理	45



LED 和警告定义列表	49
使用内接口	50
吊顶安装	51
规格	54
兼容模式	60
管制和安全声明	64

# 简介

## 产品特性

本产品是一款单芯片 DLP® 投影机。它的主要特性如下：

- DLP® 技术
- X1185/X1185N/P1185：固有 800 x 600 SVGA 分辨率、支持自动 /4:3/16:9 长宽比  
X1285/X1285N/S1285/S1285N/P1285：固有 1024 x 768 XGA 分辨率、支持自动 /4:3/16:9 长宽比  
P1385W/X1385WH：固有 1280 x 800 WXGA 分辨率、支持自动 / 全屏 /4:3/16:9/L.Box 长宽比  
H5381BD/H5383BD：固有 1280 x 720 720p 分辨率、支持自动 / 全屏 /4:3/16:9/L.Box 长宽比  
H6518BD/H6502BD/P1525/H6525BD：固有 1920 x 1080 1080p 分辨率、支持自动 / 全屏 /4:3/16:9/L.Box 长宽比  
P1623：固有 1920 x 1200 WUXGA 分辨率、支持自动 / 全屏 /4:3/16:9/L.Box 长宽比
- 通过 DLP Link 技术启用投影 3D 内容：支持蓝光 3D (P1185/P1285/P1385W/H5381BD/H5383BD/X1385WH/H6518BD/H6502BD/P1525/H6525BD/P1623)
- 遥控器上的一键式“3D”按钮可快速方便地访问 3D 功能
- Acer ColorBoost 技术再现自然真实的色彩，提供鲜艳逼真的图像
- 高亮度和高对比度
- 多种显示模式在各种情况下实现最佳性能
- 与 NTSC/PAL/SECAM 兼容，支持 HDTV (720p、1080i、1080p)
- 低功耗和经济 (ECO) 模式延长灯泡寿命
- Dynamic Black (动态黑色) / ExtremeEco 功能有助于降低灯泡功耗，进一步延长灯泡使用寿命
  - Dynamic Black (动态黑色)：开启时，投影机根据投影图像的亮度，动态调整灯泡的功耗。当投影较暗的图像时，功耗降低，图像的对比度得到增强。
  - ExtremeEco：如果投影机在 5 分钟内检测不到任何输入信号，灯泡功耗将降低最多 70%。
- Acer EcoProjection 技术实现智能电源管理并提高物理效率
- 高级消除画面偏移提供优化的演示效果
- 多语言屏幕显示 (OSD) 菜单
- 手动调焦 / 变焦投影镜头
- 2 倍数码变焦和平移功能
- 支持 Microsoft® Windows® 2000、XP、7、8、8.1、10、Vista®、Macintosh、Chrome 操作系统

- 支持 CEC (Consumer Electronics Control) 功能 (H6518BD/P1525/H6525BD/P1623)
- 支持 LumiSense+ (H5381BD/H5383BD/H6518BD/H6502BD/P1525/H6525BD/P1623)
- TCO 认证 (P1285/X1285/P1385W/X1385WH/P1525)

## 包装概览

本投影机随机提供如下所示的所有物品。检查以确认所有物品齐全。如果缺少任何物品，请立即与您的经销商联系。

S1285/S1285N

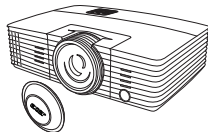
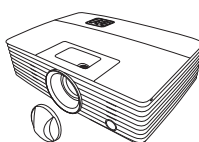
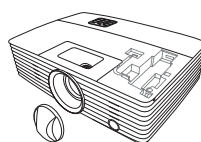
X1185/X1185N/X1285/X1285N/  
P1185/X1385WHP1285/P1385W/H5381BD/H5383BD/H6518BD/  
H6502BD/P1525/H6525BD/P1623

投影机

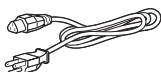

电源线



VGA 线



安全卡 (选配)



用户指南 (CD-ROM)



遥控器



快速入门指南



2 节电池



手提包 (选配)



防尘网 (选配)

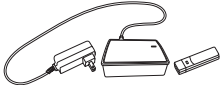

WirelessHD 转接器配件  
(MWIHD1) (选配)



Chromecast  
(选配)

## 投影机概览

### 投影机外观

#### 正面 / 上面

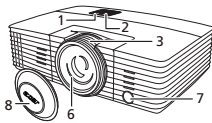

S1285/S1285N

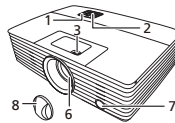

X1185/X1185N/X1285  
X1285N/P1185/X1385WH

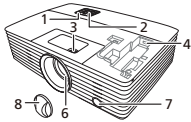

H6502BD

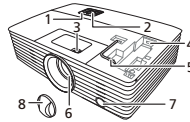

P1285/P1385W/H5381BD  
H5383BD/H6518BD/P1525  
H6525BD/P1623

#	说明	#	说明
1	控制面板	5	Micro USB 线
2	电源键和电源指示灯 LED	6	投影镜头
3	变焦环和调焦环 调焦环	7	遥控接收器
4	HDMI (MHL) 接口	8	镜头盖

## 背面

▶ S1285N

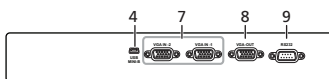

▶ X1185N/X1285N

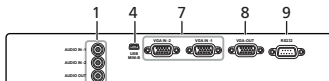

▶ X1185/X1285/S1285

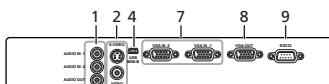

▶ H6518BD

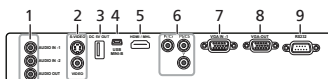
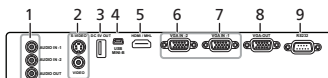
▶ P1185/P1285/P1385W/H5381BD/H5383BD/  
X1385WH/P1525/H6525BD/P1623

▶ H6502BD

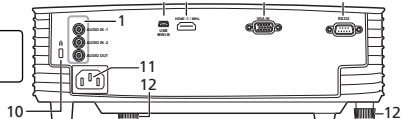

#	说明	#	说明
1	音频输入接口 音频输出接口	7	模拟 RGB 信号 /HDTV/ 分量视频 输入接口
2	S-Video 输入接口 复合视频输入接口	8	显示器环通输出接口
3	DC 5V 输出	9	RS232 接口
4	Mini USB 接口	10	Kensington™ 锁接口
5	HDMI (MHL) 接口	11	电源插口
6	分量视频输入接口	12	倾斜调整轮

## 控制面板

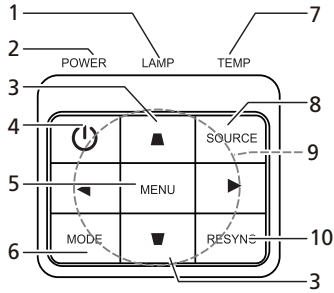

#	功能	说明
1	LAMP	灯泡指示灯 LED。
2	电源指示灯 LED	参见“打开 / 关闭投影机电源”部分。
3	Keystone ( 梯形校正 )	调整因投影倾斜而导致的图像失真 ( ± 40 度 )。
4	电源键	参见“打开 / 关闭投影机电源”部分。
5	MENU ( 菜单 )	启动屏幕显示 (OSD) 菜单, 返回 OSD 菜单操作的前一步或退出 OSD 菜单。
6	MODE ( 显示模式 )	选择显示模式。
7	TEMP	温度指示灯 LED。
8	SOURCE ( 信号源 )	选择 RGB、Component-video、S-Video、复合视频、HDMI (MHL) 或 HDTV 信号源。
9	四向选择键	选项项目或调整所作的选择。
10	RESYNC ( 重新同步 )	根据输入源自动同步投影机。



## 遥控器

X1185/X1185N/X1285/X1285N/S1285/  
S1285N/P1185/X1385WH/H5381BD/  
H5383BD/H6518BD/H6502BD

P1285/P1385W/P1525/  
H6525BD/P1623

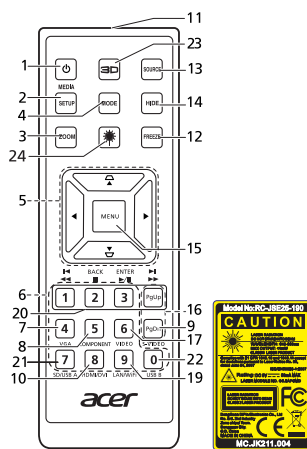
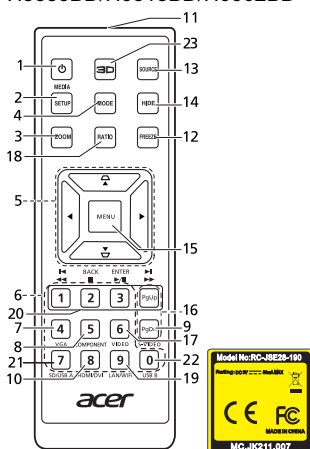

#	功能	说明
1	POWER (电源)	参见“打开/关闭投影机电源”部分。
2	媒体设置	(无功能)
3	缩放	放大或缩小投影机显示。
4	显示模式	选择显示模式。
5	 Keystone  (梯形校正)	调整因投影倾斜而导致的图像失真 ( $\pm 40$ 度)。
	 四向选择键	选项目目或者调整选择内容。
6	Keypad 0~9 (数字键 0~9)	按“0~9”在“设置”>“密码设置”中输入密码。
7	视频	将输入源更改成 VGA。此连接支持模拟 RGB、YPbPr (480p/576p/720p/1080i/1080p)，和 YCbCr (480i/576i)。
8	色差输入	将信号源切换至分量视频。此接口支持 YPbPr/YCbCr。
9	S-端子	将信号源更改成 S-Video。
10	HDMI/DVI	将信号源更改为 HDMI™ (或 DVI)。(仅限带有 HDMI™ 或 DVI 接口的型号)
11	红外线发射器	向投影机发送信号。
12	画面冻结	暂停屏幕图像。

#	功能	说明
13	信号源	选择 RGB、Component-video、S-Video、复合视频、HDMI (MHL) 或 HDTV 信号源。
14	隐藏	按“隐藏”可以隐藏图像，再按一次可以显示图像。
15	菜单	启动屏幕显示 (OSD) 菜单、返回 OSD 菜单操作的前一步或退出 OSD 菜单。
16	上一页 / 下一页	仅在计算机模式下使用。使用此按钮选择下一页或上一页。仅当通过 USB 线连接到计算机时，可以使用此功能。
17	复合视频	将输入源更改成复合视频。
18	比例	选择长宽比。
19	WIRELESS (无线); LAN/WiFi	(无功能)
20	◀◀ 快退 ▶/   确定 ■ 返回 ▶▶ 快进	(无功能)
21	SD/USB A	(无功能)
22	USB B	(无功能)
23	3D	按下可打开 3D 菜单以调整 3D 设置。
24	激光	可发出可见激光定位光束，供演示时使用。在日本销售的投影机上没有此功能。

## MHL 功能介绍

当智能设备连接到投影机时，您可以使用遥控器上的一些按钮来控制智能设备。按“显示模式”一秒钟可进入或离开 MHL 控制模式。在进入 MHL 控制模式后，按“信号源”可在导航模式（默认）、媒体模式和数字模式之间切换。

#	功能		说明		
			导航模式	媒体模式	数字模式
4	显示模式		长按一秒可进入或离开 MHL 控制模式。		
13	信号源		在进入 MHL 控制模式后，按下可在导航模式（默认）、媒体模式和数字模式之间切换。		
5	 四向选择键	上	上	(无功能)	(无功能)
		下	下	(无功能)	(无功能)
		左	左	减小音量。	(无功能)
		右	右	调高音量。	(无功能)
6	数字键 0~9		(无功能)	(无功能)	输入 0~9。
15	菜单		进入根菜单。	(无功能)	(无功能)
20	⏮ 快退		(无功能)	快退 / 播放 / 暂停 / 停止 / 快进正在播放的媒体文件。	输入 1。
	▶/   确定		选择或输入项目。		输入 2。
	■ 返回		退出当前页面。		输入 3。
	▶▶ 快进		(无功能)		(无功能)

# 开始使用

## 连接投影机

- X1185/X1185N/X1285/X1285N/S1285/S1285N

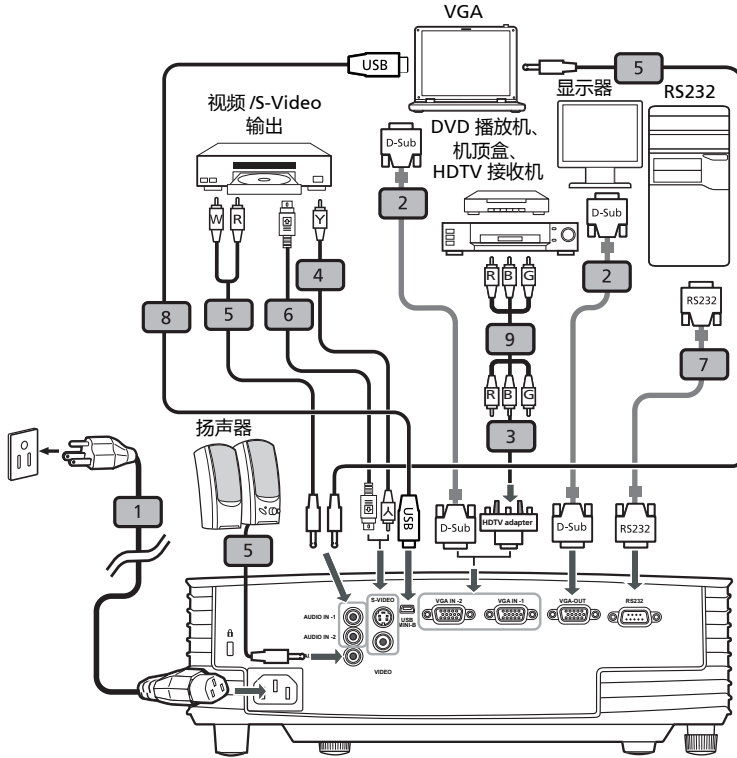

#	说明	#	说明
1	电源线	6	S-Video 线
2	VGA 线	7	RS232 线
3	VGA 转分量视频 /HDTV 转接器	8	USB 线
4	复合视频线	9	3 RCA 分量视频线
5	音频线		



**注意：**为确保投影机能与计算机一起正常工作，请确保计算机显示模式的时序与投影机兼容。

- P1185/P1285/P1385W/H5381BD/H5383BD/X1385WH/P1525/H6525BD/P1623

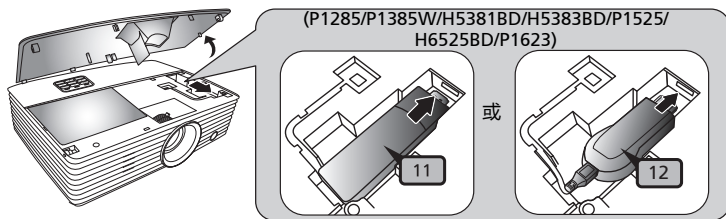
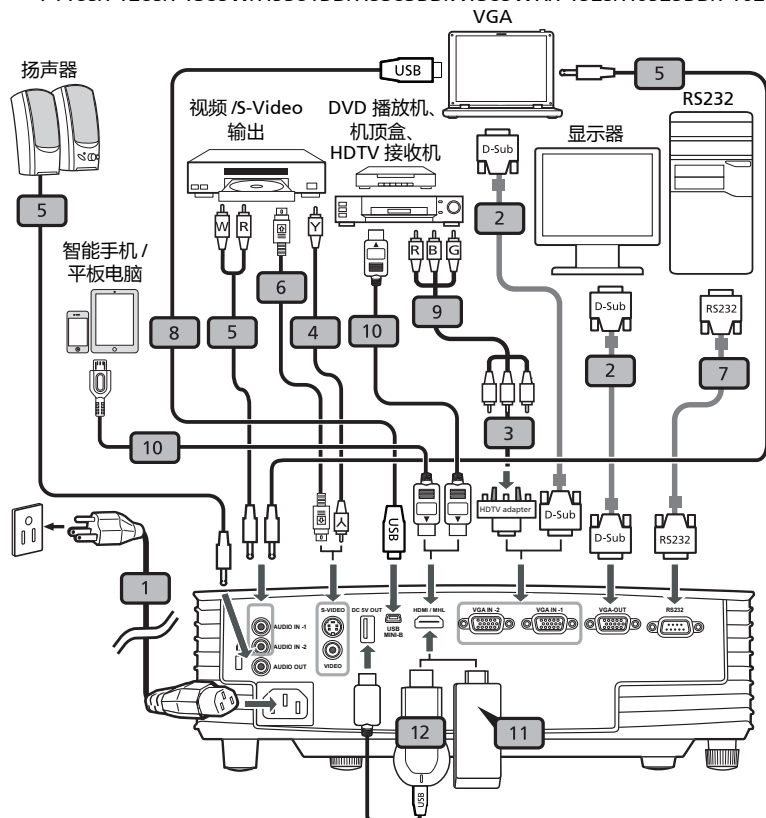

#	说明	#	说明
1	电源线	7	RS232 线
2	VGA 线	8	USB 线
3	VGA 转分量视频 /HDTV 转接器	9	3 RCA 分量视频线
4	复合视频线	10	HDMI (MHL) 线
5	音频线	11	WirelessHD 转接器
6	S-Video 线	12	无线转接器



**注意：**为确保投影机能与计算机一起正常工作，请确保计算机显示模式的时序与投影机兼容。

**注意：**部分智能设备需要转换器（由智能设备制造商提供）来启用 MHL 功能。

**注意：**兼容 HDMI/MHL 转接器：WirelessHD (MWIHD1)、MWA3、Android (MWND1)、Chromecast™。

- H6518BD/H6502BD

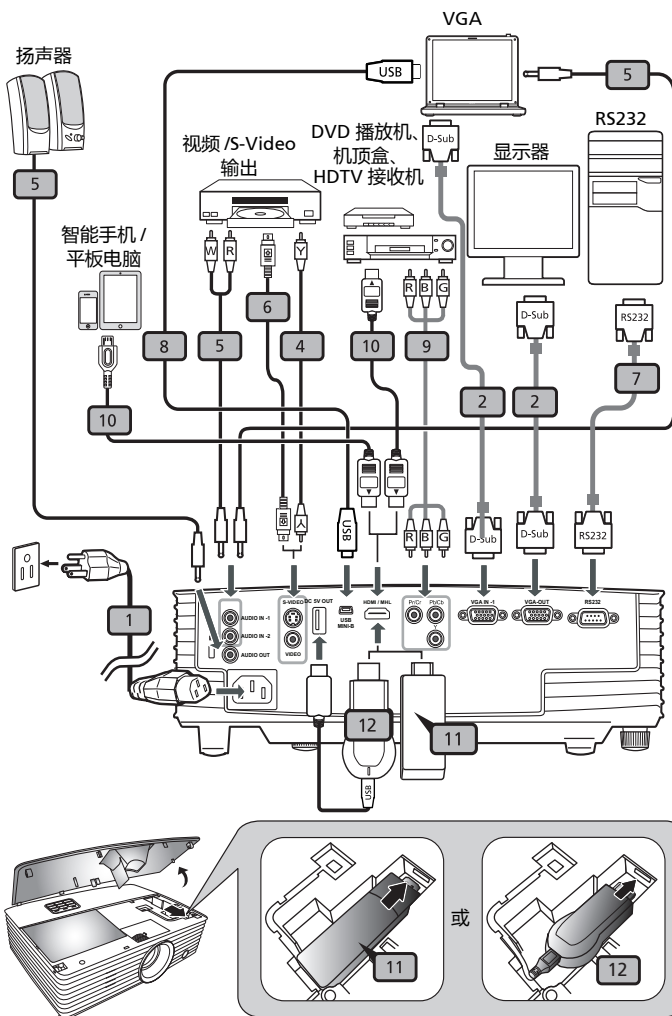

#	说明	#	说明
1	电源线	8	USB 线
2	VGA 线	9	3 RCA 分量视频线
4	复合视频线	10	HDMI (MHL) 线
5	音频线	11	WirelessHD 转接器
6	S-Video 线	12	无线转接器 (仅适用于 H6518BD)
7	RS232 线		



注意：为确保投影机能与计算机一起正常工作，请确保计算机显示模式的时序与投影机兼容。

注意：部分智能设备需要转换器（由智能设备制造商提供）来启用 MHL 功能。

注意：兼容 HDMI/MHL 转换器：WirelessHD (MWIHD1)、MWA3、Android (MWND1)、Chromecast™。



# 打开 / 关闭投影机电源

## 打开投影机电源

- 1 确保电源线和信号线连接牢固。电源指示灯 LED 显示红色。
- 2 按控制面板或遥控器上的  (电源) 打开投影机电源，电源指示灯 LED 变成蓝色。
- 3 打开信号源（计算机、笔记本电脑、或视频播放机等）的电源。投影机自动检测信号源。（当讯号源锁定功能禁用时）
  - 如果屏幕上显示“无信号”，请确认信号线连接是否牢固。
  - 如果同时连接到多个信号源，可以使用控制面板或遥控器上的“SOURCE（信号源）”或遥控器上的直接信号源按键切换信号。

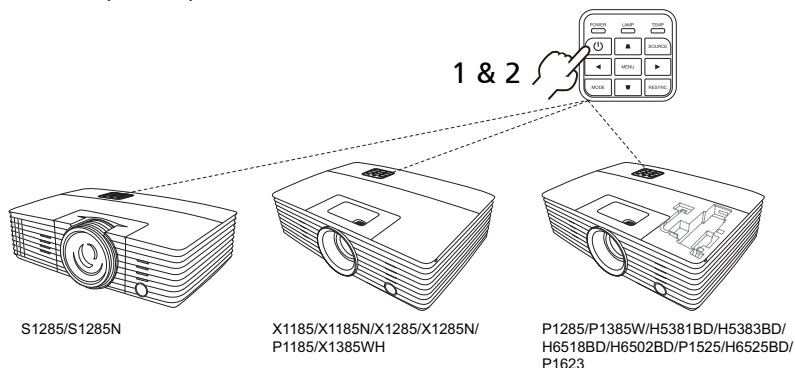

## 关闭投影机电源

- 1 如要关闭投影机，请按电源按钮。显示此消息：  
“请再次按电源按钮以便完成关闭过程。”  
再按一次电源按钮。
- 2 LED 电源指示灯将显示稳定红色，代表待机模式。
- 3 此时可以安全地拔掉电源线。

当选择“立即恢复”时：

- 1 投影机关闭后，LED 电源指示灯变成红色并快速闪烁，风扇继续运转约 2 分钟以确保系统正常冷却。
- 2 在电源线仍连接到电源插座的情况下，可以随时在 2 分钟关闭过程中按电源按钮立即开启投影机。
- 3 系统冷却完毕后，LED 电源指示灯停止闪烁，并稳定显示红色代表待机模式。
- 4 此时可以安全地拔掉电源线。



警告指示灯：

- “投影机过热。灯泡将自动关闭。”  
此屏幕消息表明投影机温度过高。灯泡将自动关闭，投影机自动关机，LED 温度指示灯稳定显示红色。与您当地的经销商或服务中心联系。
- “风扇故障。灯泡将自动关闭。”  
此屏幕消息表明风扇发生故障。灯泡将自动关闭，投影机自动关机，LED 温度指示灯闪烁。与您当地的经销商或服务中心联系。



**注意：**每当投影机自动关机并且 LED 灯泡指示灯稳定显示红色时，请与您当地的经销商或服务中心联系。

## 调整投影图像

### 调整投影图像的高度

本投影机配有两个升降支脚，用于调整图像高度。

升高图像：

- 1 用前倾斜调整轮将图像抬到所需高度。
- 2 使用后倾斜调整轮微调显示角度。

降低图像：

- 1 用前倾斜调整轮将图像降到所需高度。
- 2 使用后倾斜调整轮微调显示角度。

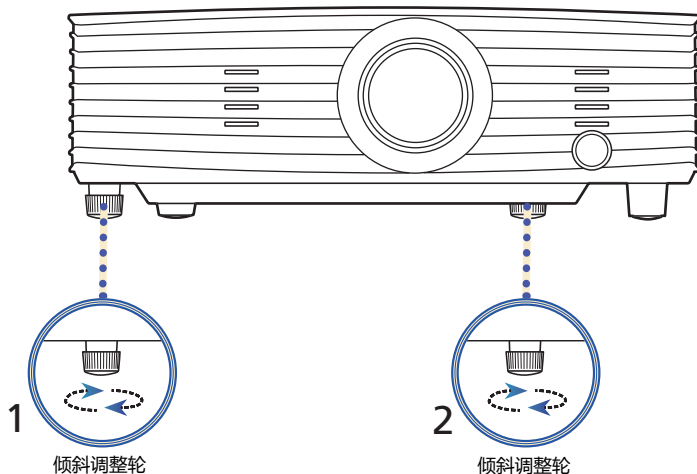

## 如何优化图像尺寸和距离

参照下表了解当投影机与屏幕相距所需的距离时可以实现的最佳图像尺寸。

- X1185/X1185N/P1185

当投影机与屏幕相距 3 米时，在 69 英寸到 75 英寸的图像尺寸范围内可以得到良好的图像质量。



**注意：**如下图所示，当距离为 3 米时，高度应为 126 厘米。

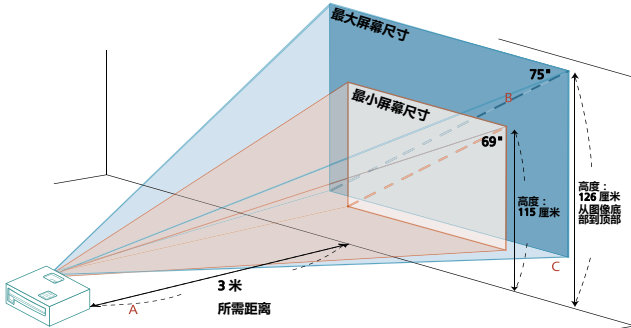

所需距离 (米) < A >	最小屏幕尺寸 (变焦倍数最小)			最大屏幕尺寸 (变焦倍数最大)		
	对角线 (英寸) < B >	宽 (厘米) x 高 (厘米)	从图像底部到 顶部 (厘米) < C >	对角线 (英寸) < B >	宽 (厘米) x 高 (厘米)	从图像底部到 顶部 (厘米) < C >
1	23	47 x 35	38	25	51 x 38	42
1.5	34	70 x 52	58	38	77 x 57	63
2	46	93 x 70	77	50	102 x 77	84
2.5	57	116 x 87	96	63	128 x 96	105
3	69	140 x 105	115	75	153 x 115	126
3.5	80	163 x 122	134	88	179 x 134	147
4	92	186 x 140	153	100	204 x 153	168
4.5	103	209 x 157	173	113	230 x 172	189
5	114	233 x 174	192	126	255 x 191	210
6	137	279 x 209	230	151	306 x 230	253
7	160	326 x 244	269	176	357 x 268	295
8	183	372 x 279	307	201	408 x 306	337
9	206	419 x 314	345	226	459 x 344	379
10	229	465 x 349	384	251	510 x 383	421
11	252	512 x 384	422	276	561 x 421	463
12	275	558 x 419	460	301	612 x 459	505

变焦倍数：1.1 x

- X1285/X1285N/P1285

当投影机与屏幕相距 3 米时，在 72 英寸到 79 英寸的图像尺寸范围内可以得到良好的图像质量。



**注意：**如下图所示，当距离为 3 米时，高度应为 133 厘米。

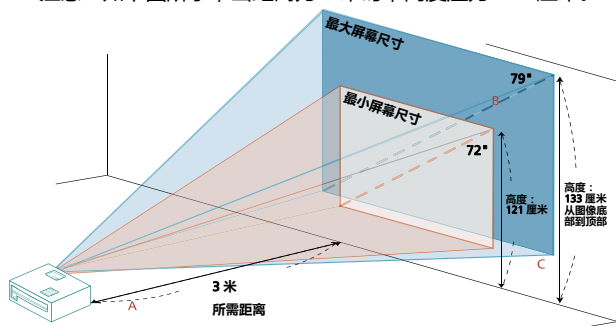

所需距离 (米) < A >	最小屏幕尺寸 (变焦倍数最小)			最大屏幕尺寸 (变焦倍数最大)		
	对角线 (英寸) < B >	宽 (厘米) x 高 (厘米)	从图像底部到顶部 (厘米) < C >	对角线 (英寸) < B >	宽 (厘米) x 高 (厘米)	从图像底部到顶部 (厘米) < C >
1	24	49 x 37	40	26	54 x 40	44
1.5	36	74 x 55	61	40	81 x 60	67
2	48	98 x 74	81	53	108 x 81	89
2.5	60	123 x 92	101	66	134 x 101	111
<b>3</b>	<b>72</b>	<b>147 x 110</b>	<b>121</b>	<b>79</b>	<b>161 x 121</b>	<b>133</b>
3.5	84	172 x 129	142	93	188 x 141	155
4	96	196 x 147	162	106	215 x 161	177
4.5	109	221 x 165	182	119	242 x 181	200
5	121	245 x 184	202	132	269 x 202	222
6	145	294 x 221	243	159	323 x 242	266
7	169	343 x 257	283	185	376 x 282	310
8	193	392 x 294	324	212	430 x 323	355
9	217	441 x 331	364	238	484 x 363	399
10	241	490 x 368	404	265	538 x 403	444
11	265	539 x 404	445	291	591 x 444	488
12	289	588 x 441	485	318	645 x 484	532

变焦倍数：1.1 x

- S1285/S1285N

当投影机与屏幕相距 3 米时，图像尺寸约为 242 英寸时可以得到良好的图像质量。



**注意：**如下图所示，当距离为 3 米时，高度应为 424 厘米。

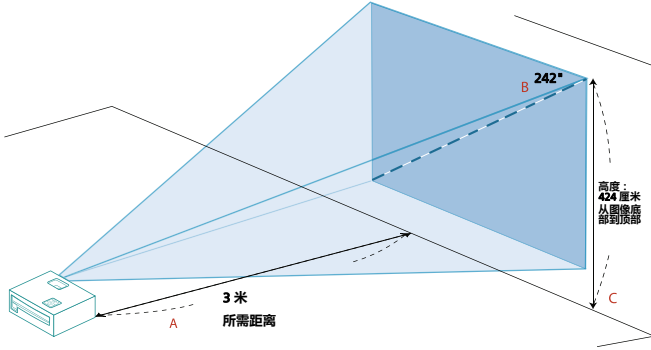

所需距离 (米) < A >	屏幕尺寸		
	对角线 (英寸) < B >	宽 (厘米) x 高 (厘米)	从图像底部到 顶部 (厘米) < C >
1	81	164 x 123	141
1.5	121	246 x 184	212
2	161	328 x 246	283
2.5	202	410 x 307	353
3	242	492 x 369	424
3.5	282	574 x 430	495
4	323	656 x 492	566
4.5	363	738 x 553	636
5	403	820 x 615	707
6	484	984 x 738	848
7	565	1148 x 861	990
8	645	1311 x 984	1131
9	726	1475 x 1107	1273
10	807	1639 x 1230	1414
11	887	1803 x 1352	1555
12	968	1967 x 1475	1697

变焦倍数：1.0 x

- P1385W/X1385WH

当投影机与屏幕相距 3 米时，在 84 英寸到 93 英寸的图像尺寸范围内可以得到良好的图像质量。



**注意：**如下图所示，当距离为 3 米时，高度应为 125 厘米。

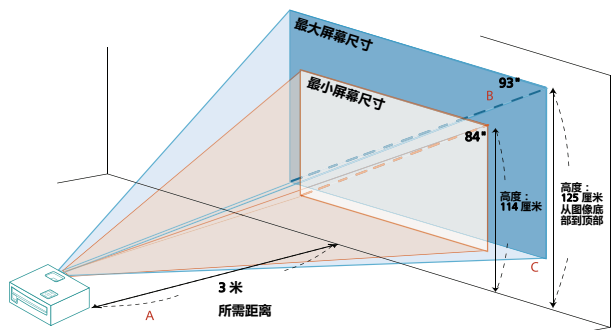

所需距离 (米) < A >	最小屏幕尺寸 (变焦倍数最小)			最大屏幕尺寸 (变焦倍数最大)		
	对角线 (英寸) < B >	宽 (厘米) x 高 (厘米)	从图像底部到顶部 (厘米) < C >	对角线 (英寸) < B >	宽 (厘米) x 高 (厘米)	从图像底部到顶部 (厘米) < C >
1	28	61 x 38	38	31	67 x 42	42
1.5	42	91 x 57	57	46	100 x 63	63
2	56	121 x 76	76	62	133 x 83	83
2.5	70	152 x 95	95	77	167 x 104	104
<b>3</b>	<b>84</b>	<b>182 x 114</b>	<b>114</b>	<b>93</b>	<b>200 x 125</b>	<b>125</b>
3.5	98	212 x 133	133	108	233 x 146	146
4	113	242 x 152	152	124	267 x 167	167
4.5	127	273 x 170	170	139	300 x 188	188
5	141	303 x 189	189	155	333 x 208	208
6	169	364 x 227	227	186	400 x 250	250
7	197	424 x 265	265	217	467 x 292	292
8	225	485 x 303	303	248	533 x 333	333
9	253	545 x 341	341	279	600 x 375	375
10	281	606 x 379	379	310	667 x 417	417
11	310	667 x 417	417	340	733 x 458	458
12	338	727 x 455	455	371	800 x 500	500

变焦倍数：1.1 x

- H5381BD/H5383BD

当投影机与屏幕相距 3 米时，在 82 英寸到 90 英寸的图像尺寸范围内可以得到良好的图像质量。



注意：如下图所示，当距离为 3 米时，高度应为 118 厘米。

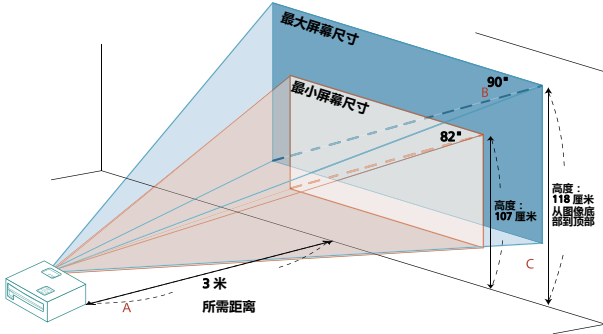

所需距离 (米) < A >	最小屏幕尺寸 (变焦倍数最小)			最大屏幕尺寸 (变焦倍数最大)		
	对角线 (英寸) < B >	宽 (厘米) x 高 (厘米)	从图像底部到 顶部 (厘米) < C >	对角线 (英寸) < B >	宽 (厘米) x 高 (厘米)	从图像底部到 顶部 (厘米) < C >
1	27	61 x 34	36	30	67 x 38	39
1.5	41	91 x 51	54	45	100 x 56	59
2	55	121 x 68	72	60	133 x 75	79
2.5	68	152 x 85	89	75	167 x 94	98
3	82	182 x 102	107	90	200 x 113	118
3.5	96	212 x 119	125	105	233 x 131	138
4	110	242 x 136	143	120	267 x 150	158
4.5	123	273 x 153	161	136	300 x 169	177
5	137	303 x 170	179	151	333 x 188	197
6	164	364 x 205	215	181	400 x 225	236
7	192	424 x 239	251	211	467 x 263	276
8	219	485 x 273	286	241	533 x 300	315
9	246	545 x 307	322	271	600 x 338	354
10	274	606 x 341	358	301	667 x 375	394
11	301	667 x 375	394	331	733 x 413	433
12	329	727 x 409	430	361	800 x 450	473

变焦倍数：1.1 x



- H6518BD/P1525/H6525BD

当投影机与屏幕相距 3 米时，在 90 英寸到 118 英寸的图像尺寸范围内可以得到良好的图像质量。



注意：如下图所示，当距离为 3 米时，高度应为 154 厘米。

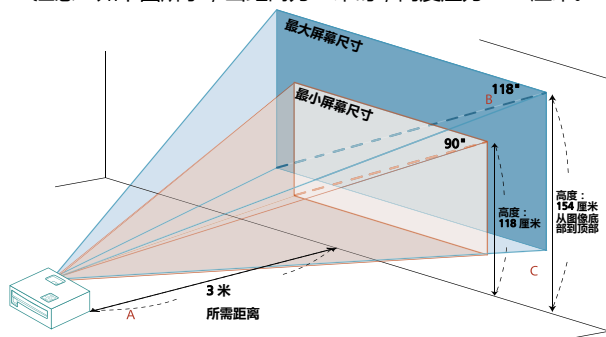

所需距离 (米) < A >	最小屏幕尺寸 (变焦倍数最小)			最大屏幕尺寸 (变焦倍数最大)		
	对角线 (英寸) < B >	宽 (厘米) x 高 (厘米)	从图像底部到顶部 (厘米) < C >	对角线 (英寸) < B >	宽 (厘米) x 高 (厘米)	从图像底部到顶部 (厘米) < C >
1	30	67 x 38	39	39	87 x 49	51
1.5	45	100 x 56	59	59	130 x 73	77
2	60	133 x 75	79	79	174 x 98	103
2.5	75	167 x 94	98	98	217 x 122	128
3	90	200 x 113	118	118	261 x 147	154
3.5	105	233 x 131	138	137	304 x 171	180
4	120	267 x 150	158	157	348 x 196	205
4.5	136	300 x 169	177	177	391 x 220	231
5	151	333 x 188	197	196	435 x 245	257
6	181	400 x 225	236	236	522 x 293	308
7	211	467 x 263	276	275	609 x 342	360
8	241	533 x 300	315	314	696 x 391	411
9	271	600 x 338	354	354	783 x 440	462
10	301	667 x 375	394	393	870 x 489	514
11	331	733 x 413	433	432	957 x 538	565
12	361	800 x 450	473	471	1043 x 587	616

变焦倍数：1.3 x

- H6502BD

当投影机与屏幕相距 3 米时，在 83 英寸到 91 英寸的图像尺寸范围内可以得到良好的图像质量。



**注意：**如下图所示，当距离为 3 米时，高度应为 116 厘米。

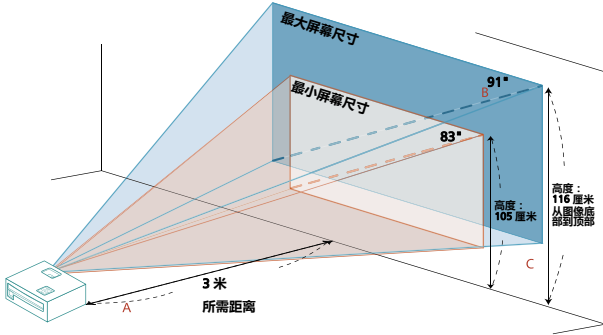

所需 距离 (米) < A >	最小屏幕尺寸 (变焦倍数最小)			最大屏幕尺寸 (变焦倍数最大)		
	对角线 (英寸) < B >	宽 (厘米) x 高 (厘米)	从图像底部到 顶部 (厘米) < C >	对角线 (英寸) < B >	宽 (厘米) x 高 (厘米)	从图像底部到 顶部 (厘米) < C >
1	28	61 x 34	35	30	67 x 38	39
1.5	41	91 x 51	53	45	101 x 57	58
2	55	122 x 69	70	61	134 x 76	77
2.5	69	152 x 86	88	76	168 x 94	97
<b>3</b>	<b>83</b>	<b>183 x 103</b>	<b>105</b>	<b>91</b>	<b>201 x 113</b>	<b>116</b>
3.5	96	213 x 120	123	106	235 x 132	135
4	110	244 x 137	141	121	268 x 151	155
4.5	124	274 x 154	158	136	302 x 170	174
5	138	305 x 171	176	152	336 x 189	193
6	165	366 x 206	211	182	403 x 227	232
7	193	427 x 240	246	212	470 x 264	271
8	220	488 x 274	281	243	537 x 302	310
9	248	549 x 309	316	273	604 x 340	348
10	276	610 x 343	352	303	671 x 378	387
11	303	671 x 377	387	333	738 x 415	426
12	331	732 x 412	422	364	805 x 453	464

变焦倍数：1.1 x

- P1623

当投影机与屏幕相距 3 米时，在 93 英寸到 121 英寸的图像尺寸范围内可以得到良好的图像质量。



**注意：**如下图所示，当距离为 3 米时，高度应为 125 厘米。

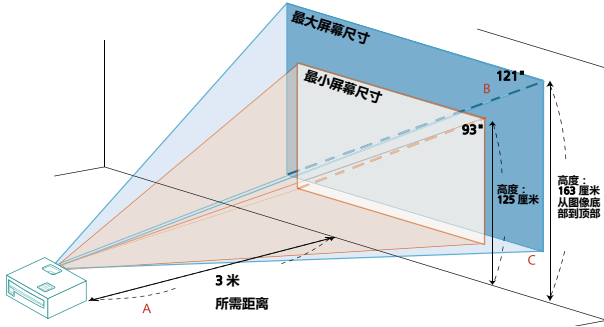

所需距离 (米) < A >	最小屏幕尺寸 (变焦倍数最小)			最大屏幕尺寸 (变焦倍数最大)		
	对角线 (英寸) < B >	宽 (厘米) x 高 (厘米)	从图像底部到顶部 (厘米) < C >	对角线 (英寸) < B >	宽 (厘米) x 高 (厘米)	从图像底部到顶部 (厘米) < C >
1	31	67 x 42	42	40	87 x 54	54
1.5	46	100 x 63	63	61	130 x 82	82
2	62	133 x 83	83	81	174 x 109	109
2.5	77	167 x 104	104	101	217 x 136	136
<b>3</b>	<b>93</b>	<b>200 x 125</b>	<b>125</b>	<b>121</b>	<b>261 x 163</b>	<b>163</b>
3.5	108	233 x 146	146	141	304 x 190	190
4	124	267 x 167	167	161	348 x 217	217
4.5	139	300 x 188	188	182	391 x 245	245
5	155	333 x 208	208	202	435 x 272	272
6	186	400 x 250	250	242	522 x 326	326
7	217	467 x 292	292	283	609 x 380	380
8	248	533 x 333	333	323	696 x 435	435
9	279	600 x 375	375	363	783 x 489	489
10	310	667 x 417	417	404	870 x 543	543
11	340	733 x 458	458	444	957 x 598	598
12	371	800 x 500	500	484	1043 x 652	652

变焦倍数：1.3 x

## 如何通过调节距离和变焦倍数来获得首选的图像尺寸

下表显示如何通过调节位置或变焦环来实现所需的图像尺寸。

- X1185/X1185N/P1185

如要获得 70 英寸的图像尺寸，可以使投影机距离屏幕 2.8 米到 3.1 米，然后相应地调整变焦倍数。

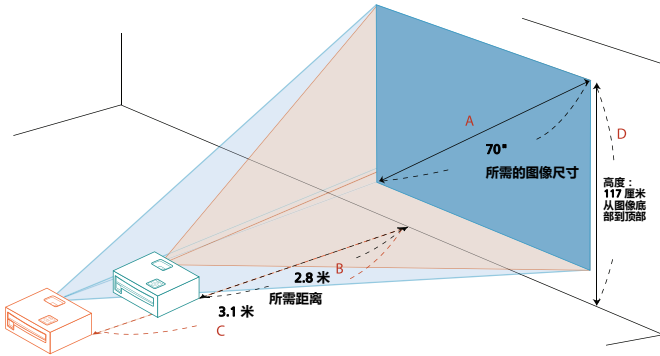

所需的图像尺寸		距离 (米)		顶部 (厘米)
对角线 (英寸) < A >	宽 (厘米) x 高 (厘米)	最大变焦倍数 < B >	最小变焦倍数 < C >	由底部至影像顶端 < D >
30	61 x 46		1.3	50
40	81 x 61	1.6	1.7	67
50	102 x 76	2.0	2.2	84
60	122 x 91	2.4	2.6	101
70	142 x 107	2.8	3.1	117
80	163 x 122	3.2	3.5	134
90	183 x 137	3.6	3.9	151
100	203 x 152	4.0	4.4	168
120	244 x 183	4.8	5.2	201
150	305 x 229	6.0	6.6	251
180	366 x 274	7.2	7.9	302
200	406 x 305	8.0	8.7	335
250	508 x 381	10.0	10.9	419
300	610 x 457	11.9		503

变焦倍数 : 1.1 x

- X1285/X1285N/P1285

如要获得 70 英寸的图像尺寸，可以使投影机距离屏幕 2.6 米到 2.9 米，然后相应地调整变焦倍数。

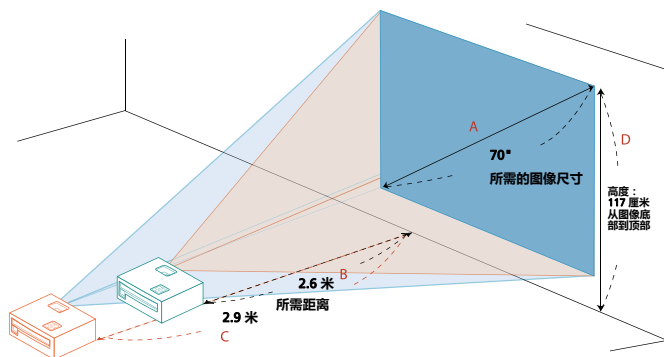

所需的图像尺寸		距离 (米)		顶部 (厘米)
对角线 (英寸) < A >	宽 (厘米) x 高 (厘米)	最大变焦倍数 < B >	最小变焦倍数 < C >	由底部至影像顶端 < D >
30	61 x 46		1.2	50
40	81 x 61	1.5	1.7	67
50	102 x 76	1.9	2.1	84
60	122 x 91	2.3	2.5	101
70	142 x 107	2.6	2.9	117
80	163 x 122	3.0	3.3	134
90	183 x 137	3.4	3.7	151
100	203 x 152	3.8	4.1	168
120	244 x 183	4.5	5.0	201
150	305 x 229	5.7	6.2	251
180	366 x 274	6.8	7.5	302
200	406 x 305	7.6	8.3	335
250	508 x 381	9.4	10.4	419
300	610 x 457	11.3		503

变焦倍数：1.1 x

- S1285/S1285N

要获取 70" 的图像大小，在距离屏幕 0.9 米的地方安装投影机。

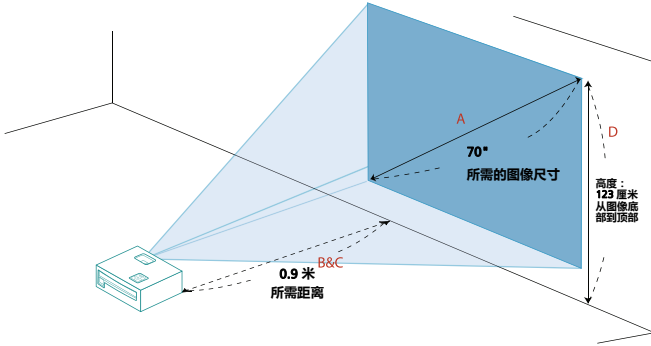

所需的图像尺寸		距离 (米)		顶部 (厘米)
对角线 (英寸) < A >	宽 (厘米) x 高 (厘米)	最大变焦倍数 < B >	最小变焦倍数 < C >	由底部至影像顶端 < D >
30	61 x 46		0.4	53
40	81 x 61	0.5	0.5	70
50	102 x 76	0.6	0.6	88
60	122 x 91	0.7	0.7	105
70	142 x 107	0.9	0.9	123
80	163 x 122	1.0	1.0	140
90	183 x 137	1.1	1.1	158
100	203 x 152	1.2	1.2	175
120	244 x 183	1.5	1.5	210
150	305 x 229	1.9	1.9	263
180	366 x 274	2.2	2.2	315
200	406 x 305	2.5	2.5	351
250	508 x 381	3.1	3.1	438
300	610 x 457	3.7		526

变焦倍数：1.0 x

- P1385W/X1385WH

如要获得 70 英寸的图像尺寸，可以使投影机距离屏幕 2.3 米到 2.5 米，然后相应地调整变焦倍数。

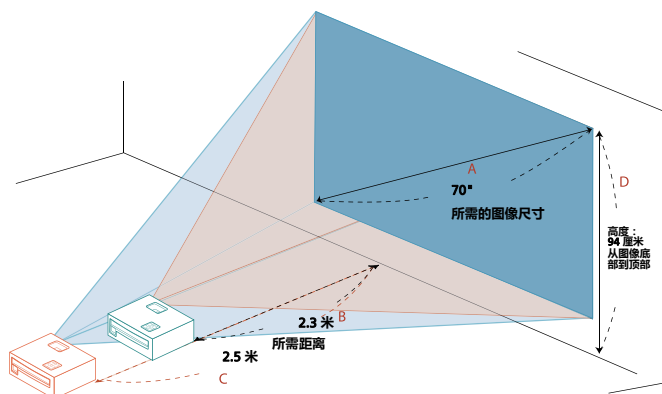

所需的图像尺寸		距离 (米)		顶部 (厘米)
对角线 (英寸) < A >	宽 (厘米) x 高 (厘米)	最大变焦倍数 < B >	最小变焦倍数 < C >	由底部至影像顶端 < D >
30	65 x 40		1.1	40
40	86 x 54	1.3	1.4	54
50	108 x 67	1.6	1.8	67
60	129 x 81	1.9	2.1	81
70	151 x 94	2.3	2.5	94
80	172 x 108	2.6	2.8	108
90	194 x 121	2.9	3.2	121
100	215 x 135	3.2	3.6	135
120	258 x 162	3.9	4.3	162
150	323 x 202	4.8	5.3	202
180	388 x 242	5.8	6.4	242
200	431 x 269	6.5	7.1	269
250	538 x 337	8.1	8.9	337
300	646 x 404	9.7		404

变焦倍数：1.1 x

- H5381BD/H5383BD

如要获得 70 英寸的图像尺寸，可以使投影机距离屏幕 2.3 米到 2.6 米，然后相应地调整变焦倍数。

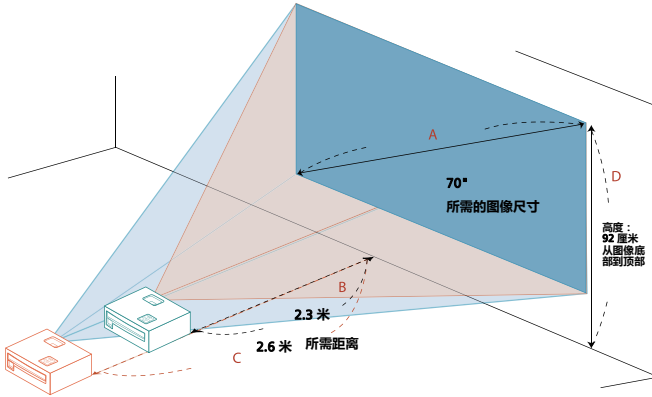

所需的图像尺寸		距离 (米)		顶部 (厘米)
对角线 (英寸) < A >	宽 (厘米) x 高 (厘米)	最大变焦倍数 < B >	最小变焦倍数 < C >	由底部至影像顶端 < D >
30	66 x 37		1.1	39
40	89 x 50	1.3	1.5	52
50	111 x 62	1.7	1.8	65
60	133 x 75	2.0	2.2	78
70	155 x 87	2.3	2.6	92
80	177 x 100	2.7	2.9	105
90	199 x 112	3.0	3.3	118
100	221 x 125	3.3	3.7	131
120	266 x 149	4.0	4.4	157
150	332 x 187	5.0	5.5	196
180	398 x 224	6.0	6.6	235
200	443 x 249	6.6	7.3	262
250	553 x 311	8.3	9.1	327
300	664 x 374	10.0		392

变焦倍数：1.1 x



- H6518BD/P1525/H6525BD

如要获得 70 英寸的图像尺寸，可以使投影机距离屏幕 1.8 米到 2.3 米，然后相应地调整变焦倍数。

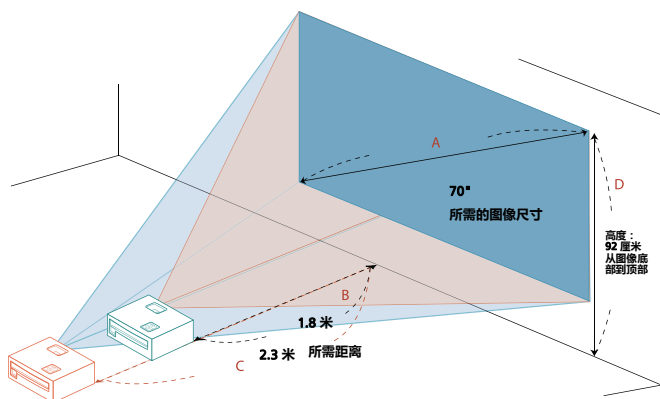

所需的图像尺寸		距离 (米)		顶部 (厘米)
对角线 (英寸) < A >	宽 (厘米) x 高 (厘米)	最大变焦倍数 < B >	最小变焦倍数 < C >	由底部至影像顶端 < D >
30	66 x 37		1.0	39
40	89 x 50	1.0	1.3	52
50	111 x 62	1.3	1.7	65
60	133 x 75	1.5	2.0	78
70	155 x 87	1.8	2.3	92
80	177 x 100	2.0	2.7	105
90	199 x 112	2.3	3.0	118
100	221 x 125	2.5	3.3	131
120	266 x 149	3.1	4.0	157
150	332 x 187	3.8	5.0	196
180	398 x 224	4.6	6.0	235
200	443 x 249	5.1	6.6	262
250	553 x 311	6.4	8.3	327
300	664 x 374	7.6		392

变焦倍数：1.3 x

- H6502BD

如要获得 70 英寸的图像尺寸，可以使投影机距离屏幕 2.3 米到 2.5 米，然后相应地调整变焦倍数。

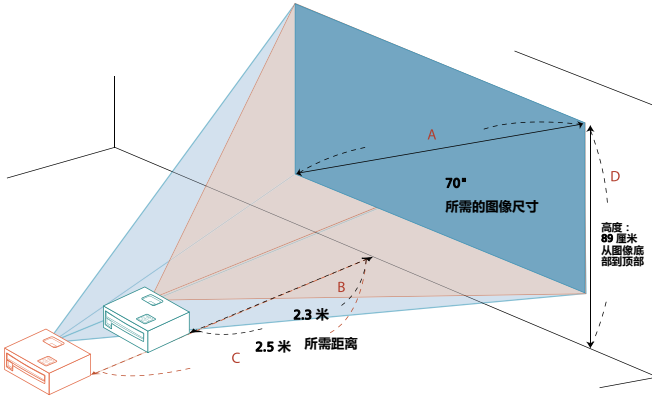

所需的图像尺寸		距离 (米)		顶部 (厘米)
对角线 (英寸) < A >	宽 (厘米) x 高 (厘米)	最大变焦倍数 < B >	最小变焦倍数 < C >	由底部至影像顶端 < D >
30	66 x 37		1.1	38
40	89 x 50	1.3	1.5	51
50	111 x 62	1.6	1.8	64
60	133 x 75	2.0	2.2	77
70	155 x 87	2.3	2.5	89
80	177 x 100	2.6	2.9	102
90	199 x 112	3.0	3.3	115
100	221 x 125	3.3	3.6	128
120	266 x 149	4.0	4.4	153
150	332 x 187	4.9	5.4	191
180	398 x 224	5.9	6.5	230
200	443 x 249	6.6	7.3	255
250	553 x 311	8.2	9.1	319
300	664 x 374	9.9		383

变焦倍数：1.1 x

- P1623

如要获得 70 英寸的图像尺寸，可以使投影机距离屏幕 1.7 米到 2.3 米，然后相应地调整变焦倍数。

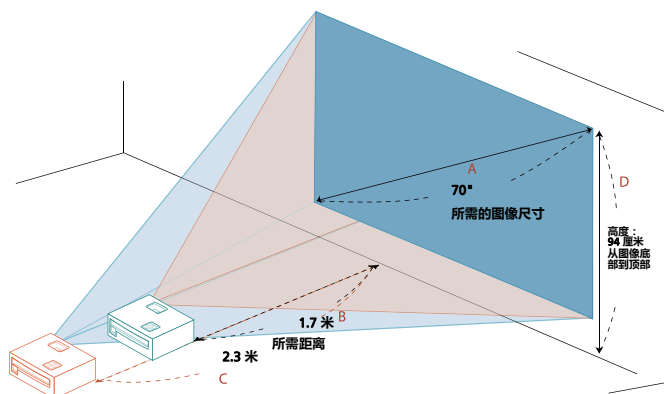

所需的图像尺寸		距离 (米)		顶部 (厘米)
对角线 (英寸) < A >	宽 (厘米) x 高 (厘米)	最大变焦倍数 < B >	最小变焦倍数 < C >	由底部至影像顶端 < D >
30	65 x 40		1.0	40
40	86 x 54	1.0	1.3	54
50	108 x 67	1.2	1.6	67
60	129 x 81	1.5	1.9	81
70	151 x 94	1.7	2.3	94
80	172 x 108	2.0	2.6	108
90	194 x 121	2.2	2.9	121
100	215 x 135	2.5	3.2	135
120	258 x 162	3.0	3.9	162
150	323 x 202	3.7	4.8	202
180	388 x 242	4.5	5.8	242
200	431 x 269	5.0	6.5	269
250	538 x 337	6.2	8.1	337
300	646 x 404	7.4		404

变焦倍数：1.3 x

# 用户控制

## 安装菜单

安装菜单提供用于安装和维护投影机的屏幕显示 (OSD)。仅当屏幕上显示“无信号”时使用 OSD。

- 1 按控制面板或遥控器上的  (电源) 打开投影机电源。
- 2 按控制面板或遥控器上的“MENU (菜单)”启动用于安装和维护投影机的 OSD。



- 3 背景图案用作调整校准和对齐设置的指导，如屏幕尺寸和距离、对焦等。



注意：OSD 菜单屏幕截图仅供参考，可能与实际设计有所不同。

- 4 安装菜单包括多个选项。

使用向上和向下箭头键选择选项，使用向左和向右箭头键调整所选的选项设置，使用向右箭头键进入子菜单进行功能设置。新设置在退出菜单时自动保存。

- 5 可以随时按“MENU (菜单)”退出菜单并返回 Acer 欢迎画面。

## 屏幕显示 (OSD) 菜单

本投影机具有一个多语言屏幕显示 (OSD) 菜单，您可以利用它调整图像和更改多种设置。

### 使用 OSD 菜单

- 如要打开 OSD 菜单，请按控制面板或遥控器上的“MENU（菜单）”。
- 当显示 OSD 时，使用 ▲ ▼ 选择主菜单中的项目。选择所需的主菜单项目后，按 ► 进入子菜单以设置功能。
- 使用 ▲ ▼ 选择所需的项目，然后使用 ◀ ▶ 调整设置。
- 在子菜单中选择下一个要调整的项目，按照如上所述进行调整。
- 按控制面板或遥控器上的“MENU（菜单）”，屏幕返回主菜单。
- 如要退出 OSD 菜单，请再次按控制面板或遥控器上的“MENU（菜单）”。OSD 菜单关闭后，投影机自动保存新的设置。



**注意：**以下 OSD 部分设置可能无法使用。请参见投影机的实际 OSD。

# 色彩













LumiSense+	<p>LumiSense+ 的光线传感器技术可根据实际环境光线情况，智能优化投影图像的亮度和色彩饱和度。该功能可大幅增强深色细节的可见度和色彩饱和度。</p> <ul style="list-style-type: none"> <li>• 关：对于普通模式。（环境光传感器关闭）</li> <li>• 自动亮起：光传感器打开以自动检测环境光并优化图像的亮度和色彩饱和度。</li> <li>• Dynamic Black：自动优化暗色电影场景的显示，让这些场景呈现绝佳的画面细节。</li> </ul>
显示模式	<p>对于许多类型的图像，投影机里有很多已经优化了的出厂预置。</p> <ul style="list-style-type: none"> <li>• 明亮：使亮度最优化。</li> <li>• 演示：用于高亮度的会议演示。</li> <li>• 标准：适用于普通环境。</li> <li>• 电影：适用于播放明亮、一般的电影 / 视频 / 照片。</li> <li>• 昏暗剧院：适用于昏暗场景内容。</li> <li>• 视频：用于在明亮的环境中播放视频。</li> <li>• 图片：适合图片。</li> <li>• 游戏：适合游戏内容。</li> <li>• 教育：用于教育环境。</li> <li>• 运动：适用于运动图像。</li> <li>• 自定义：记忆用户的设置。</li> </ul>
墙面颜色	<p>使用此功能根据墙壁选择正确的颜色。有多项选择，包括白色、浅黄色、浅蓝色、粉红色、深绿色。根据墙面颜色进行颜色偏差补偿，以显示准确的图像色调。</p>
亮度	<p>调整图像的亮度。</p> <ul style="list-style-type: none"> <li>• 按 ◀ 使图像变暗。</li> <li>• 按 ▶ 使图像变亮。</li> </ul>
对比	<p>控制图片最亮和最暗部分之间的差异程度。调整对比度会变更图像中的黑白颜色比例。</p> <ul style="list-style-type: none"> <li>• 按 ◀ 降低对比度。</li> <li>• 按 ▶ 提高对比度。</li> </ul>
色彩饱和度	<p>将视频图像从黑白调整为完全饱和的颜色。</p> <ul style="list-style-type: none"> <li>• 按 ◀ 减少图像中的色彩量。</li> <li>• 按 ▶ 增加图像中的色彩量。</li> </ul>

色相	<p>调整红绿色平衡。</p> <ul style="list-style-type: none"> <li>按 ◀ 增加图像中的绿色数量。</li> <li>按 ▶ 增加图像中的红色数量。</li> </ul>
色温	调整颜色温度。色温越高，屏幕看上去越冷；色温越低，屏幕看上去越暖。
Dynamic Black	开启时，投影机根据投影图像的亮度，动态调整灯泡的功耗。当投影较暗的图像时，功耗降低，图像的对比度得到增强。
Gamma	影响暗色背景的重现。伽马值越高，暗色背景看起来越亮。
高级	<ul style="list-style-type: none"> <li>独立色彩管理：调节红色、绿色、蓝色、青色、黄色、洋红色。</li> <li>- 独立色度：更改所选颜色的色调。</li> <li>- 独立饱和度：将视频图像从黑白调整为完全饱和的颜色。</li> <li>- 独立增益：调节对比度。</li> <li>极致色彩：提供范围更广的屏幕色谱，可增强颜色饱和度，使图像更加明亮逼真。此功能默认设置为“开”。</li> <li>白色峰值：增加接近 100% 的白色亮度。（仅限视频信号源）</li> <li>电影模式：将图像优化为 24 帧 True Film 模式，以在播放影片的运动序列过程中节奏更加逼真。</li> <li>降噪：调整降噪水平，以消除图像中不需要的噪点。</li> <li>黑色延伸：分析当前输入信号图像，并计算随后添加到模拟至数字转换器黑电平值的偏移值。这会确保各模拟信号源具有理想的黑电平。</li> </ul>



注意：在计算机模式下，不支持“色彩饱和度”和“色相”功能。

# 图像

<b>投影方式</b>	<ul style="list-style-type: none"> <li>•  正投 - 桌面：出厂默认设置。</li> <li>•  正投 - 吊装：选择本功能后，投影机将图像上下翻转，用于吊装式投影。</li> <li>•  背投 - 桌面：选择此功能时，投影机反转图像，这样即可在投影屏后面投影。</li> <li>•  背投 - 吊装：选择本功能后，投影机同时上下翻转并反转图像。此时可以在投影屏后面进行吊装式投影。</li> </ul>
<b>投影模式</b>	<ul style="list-style-type: none"> <li>•  正投：出厂默认设置。</li> <li>•  背投：图像翻转，以便从透明屏幕背面进行投影。</li> </ul>
<b>投影位置</b>	<ul style="list-style-type: none"> <li>•  自动：自动调整图像的投影位置。</li> <li>•  桌面</li> <li>•  吊装：使图像上下颠倒，以吊装方式投影。</li> </ul>
<b>长宽比</b>	<p>可以使用此功能选择所需的长宽比。</p> <ul style="list-style-type: none"> <li>• 自动：使图像保持原始长宽比，然后将图像最大化以便适合固有的横向或纵向像素数量。</li> <li>• 全屏（适用于 WXGA/1080p 型号）：图像显示时占满全部水平和垂直像素。</li> <li>• 4:3：图像进行调整，并以 4:3 比例显示。</li> <li>• 16:9：图像进行调整，并以 16:9 比例显示。</li> <li>• L.Box（适用于 WXGA/1080p 型号）：在保持原始信号长宽比的情况下放大 1.333 倍。</li> </ul>
<b>自动梯形校正</b>	<p>自动调整因投影倾斜而导致的图像失真（± 40 度）。</p>
<b>消除画面偏移</b>	<p>手动调整因投影倾斜而导致的图像失真（± 40 度）。</p>
<b>手动梯形校正</b>	<div style="text-align: center;">  </div> <div style="text-align: center; margin-top: 10px;">  </div> <p>当“自动梯形校正”设置为“开”时，此功能无法使用。</p>
<b>鲜明度</b>	<p>调整图像的鲜明度。</p> <ul style="list-style-type: none"> <li>• 按  降低鲜明度。</li> <li>• 按  提高鲜明度。</li> </ul>





<b>水平位置</b>	<ul style="list-style-type: none"> <li>按 ◀ 向左移动图像。</li> <li>按 ▶ 向右移动图像。</li> </ul>
<b>垂直位置</b>	<ul style="list-style-type: none"> <li>按 ⏴ 向下移动图像。</li> <li>按 ⏵ 向上移动图像。</li> </ul>
<b>频率</b>	改变投影机的刷新率，使其与计算机图形卡的频率匹配。如果投影图像中存在垂直闪烁条，可以使用此功能进行校正。
<b>相位</b>	同步显示和图形卡的信号时序。如果图像不稳定或者闪烁，可以使用此功能进行校正。
<b>HDMI 颜色范围</b>	调整 HDMI 图像数据的颜色范围，以防止颜色显示错误。 <ul style="list-style-type: none"> <li>自动：根据来自播放机的信息自动调整颜色范围。</li> <li>有限范围：按照有限颜色范围数据处理输入图像。</li> <li>全范围：按照完整颜色范围数据处理输入图像。</li> </ul>
<b>HDMI 扫描信息</b>	调整屏幕上 HDMI 图像的过扫描比例。 <ul style="list-style-type: none"> <li>自动：根据来自播放机的信息自动调整过扫描比例。</li> <li>欠扫描：HDMI 图像总是没有过扫描。</li> <li>过扫描：HDMI 图像总是保持过扫描。</li> </ul>













注意：在视频模式下不支持“水平位置”、“垂直位置”、“频率”和“相位”功能。

注意：“HDMI 颜色范围”和“HDMI 扫描信息”仅在输入信号为 HDMI 时可用。

## 设置

<p><b>启动屏幕</b></p>	<p>可以使用此功能选择所需的开机画面。如果更改此设置，所作的更改将在退出 OSD 菜单时生效。</p> <ul style="list-style-type: none"> <li>• Acer：Acer 投影机的默认开机画面。</li> <li>• 自定义：使用“截图”功能记忆的图片。</li> </ul>
<p><b>截图</b></p>	<p>使用此功能自定义开机画面。如要捕获希望用作开机画面的图像，请按照如下说明进行操作。</p> <p>注意： 在执行下列步骤前，请确保“梯形校正”设成默认值 0，长宽比设成 4:3。有关的详细信息，请参见“图像”一节。</p> <ul style="list-style-type: none"> <li>• 将“启动屏幕”从默认设置“Acer”改成“自定义”。</li> <li>• 按“截图”以自定义开机画面。</li> <li>• 显示一个操作确认对话框。选择“是”以使用当前图像作为自定义的开机画面。选择“否”时取消画面捕获并退出屏幕显示 (OSD)。</li> <li>• 显示一条消息，指明画面捕获进度。</li> <li>• 画面捕获完毕后，此消息消失，并恢复原来的显示。</li> </ul> <p> .....</p> <p>在极少数情况下，捕获操作会失败，这时请将目标图像的分辨率更换为 800 x 600。</p>
<p><b>讯号源锁定</b></p>	<p>选择“开”将启用此功能，当切换输入信号时，您需按控制面板或遥控器上的“SOURCE (信号源)”，或直接按遥控器上的讯号源键。当此功能被禁用后，投影机将自动检测讯号源。</p>
<p><b>隐藏式字幕</b></p>	<p>选择所需的限制字幕模式：CC1、CC2、CC3、CC4 (CC1 以您所在区域的基本语言显示字幕)。设成“关”时关闭字幕功能。仅当选择的是复合视频或 S-Video 输入信号并且系统格式是 NTSC 时，可以使用此功能。</p>
<p><b>VGA OUT (待机)</b></p>	<p>选择“开”时启用此功能。当投影机处于待机模式时，如果 VGA IN (或 VGA IN1) 和 VGA OUT 接口都正确连接到设备，则投影机可以输出 VGA 信号。</p> <p> .....</p> <p>启用此功能时，待机功耗会略微增大。</p>



<p><b>DC 5V Out (待机)</b></p>	<p>选择“开”时启用此功能。在待机模式下，投影机内的 micro USB 线和投影机背后的 DC 5V 输出接口 /USB A 接口（如有）可输出 5V 电源。</p> <p> .....</p> <p>启用此功能时，待机功耗会略微增大。</p>
<p><b>HDMI CEC (内部)</b></p>	<p>选择“开”可在投影机和连接到投影机 HDMI/MHL 端口的兼容 CEC 设备之间进行同步电源开 / 关。</p> <p> .....</p> <p>此功能仅适用于内置 HDMI/MHL 端口。</p>
<p><b>重置</b></p>	<p>在选择“是”后按一下 ，可以将所有菜单的显示参数恢复至出厂默认设置。</p>
<p><b>密码设置</b></p>	<p><b>密码设置</b> 此投影机提供非常有用的安全功能，以便管理员管理投影机的使用。 按  更改“密码设置”。如果启用了安全功能，您必须输入“管理员密码”才能更改安全设置。</p> <p> .....</p> <p>“管理员密码”的出厂默认值是“1234”。</p> <ul style="list-style-type: none"> <li>选择“开”以启用安全功能。根据“安全模式”，您需要输入密码。有关的详细信息，请参见“用户密码”一节。</li> <li>如果选择“关”，则开启投影机时不需要密码。</li> </ul> <p><b>超时（分钟）</b> 当“密码设置”设成“开”时，您可以设置超时功能。</p> <ul style="list-style-type: none"> <li>按   选择超时时间长度。</li> <li>范围是 10 到 990 分钟。</li> <li>到时间时，投影机将要求您重新输入密码。</li> <li>“超时（分钟）”的出厂默认设置是“关”。</li> <li>一旦启用了安全功能，投影机将要求您在开启投影机时输入密码。在此对话框中，既可以输入“用户密码”，也可以输入“管理员密码”。</li> </ul>

<b>密码设置</b>	<p><b>用户密码</b></p> <ul style="list-style-type: none"> <li>• 按  设置或更改 “用户密码”。</li> <li>• 使用遥控器上的数字键设置密码，然后按 “MENU (菜单)” 进行确认。</li> <li>• 如要删除数字，请按 .</li> <li>• 当显示 “确认密码” 时，再次输入密码。</li> <li>• 密码长度应为 4~8 个数字。</li> <li>• 如果选择 “仅在插入电源线后要求密码”，则每当插入投影机的电源线时，都要求您输入密码。</li> <li>• 如果选择 “投影机开机时要求密码”，则每当投影机开机时，都要求您输入密码。</li> </ul>
	<p><b>管理员密码</b></p> <p>当显示 “设置管理员密码” 或 “输入密码” 对话框时，您可以输入 “管理员密码”。</p> <ul style="list-style-type: none"> <li>• 按  更改 “管理员密码”。</li> <li>• “管理员密码” 的出厂默认值是 “1234”。</li> </ul> <p>如果您忘记了自己的管理员密码，可以执行下列步骤恢复管理员密码：</p> <ul style="list-style-type: none"> <li>• 输入投影机随附的安全卡上印刷的唯一 6 位 “通用密码”。投影机将接受这个唯一密码，而与管理员密码无关。</li> <li>• 如果安全卡丢失，请与您当地的 Acer 服务中心联系。</li> </ul>
	<p><b>锁定用户开机画面</b></p> <p>此功能默认设置为 “关”。如设置为 “开”，开机画面将被锁定，并且无法通过 “启动屏幕” 和 “截图” 功能进行更改。</p>

## 投影设定

ECO 模式	选择“开”时，投影机灯泡变暗，这样可以降低功耗，降低噪音，延长灯泡的寿命。选择“关”时返回正常模式。
高海拔	选择“开”时开启高海拔模式。开启此功能时，投影机风扇连续全速运行以降低投影机的温度。
关闭模式	<ul style="list-style-type: none"> <li>立即关闭：允许您通过按两次电源按钮直接关闭投影机，而不执行风扇散热过程。</li> <li>立即恢复：允许您在关闭投影机后 2 分钟内立即重新启动投影机。</li> </ul>
自动关机（分钟）	若在设置的时间后未检测到信号输入，投影机将自动关机。
AC 电源开启	选择“开”时启用此功能。当通过电源线供电时，投影机将自动开启。
菜单显示时间（秒）	<ul style="list-style-type: none"> <li>5/15/30：选择最后一次按键后 OSD 菜单保持活动的时间。</li> <li>手动：OSD 菜单保持活动。启动或退出 OSD 菜单的唯一方法是按“MENU”。</li> </ul>
灯泡已用时间	显示灯泡的已工作时间（以小时计）。
灯泡使用寿命提示	当显示更换灯泡消息时，选择此功能以显示或隐藏警告消息。在达到使用寿命前 30 小时显示此消息。
灯泡已用时间归零	在选择“是”后按  ，以将灯泡已用时间计数器归零。

## 音频

音量	<ul style="list-style-type: none"> <li>按  减小音量。</li> <li>按  增大音量。</li> </ul>
BT 扬声器连接	<ul style="list-style-type: none"> <li>蓝牙：选择“开”时启用此功能。</li> <li>蓝牙搜索：按  可搜索可用设备。在找到的设备列表中选择设备。投影机将在下次您启用蓝牙功能时自动尝试连接到最近连接的设备。</li> </ul>
静音	<ul style="list-style-type: none"> <li>选择“开”时静音。</li> <li>选择“关”时取消静音。</li> </ul>
启动 / 关机音量	选择此功能可调整开 / 关投影机时的通知音量。
警告音量	选择此功能以调整任何警告通知的音量。

## 3D

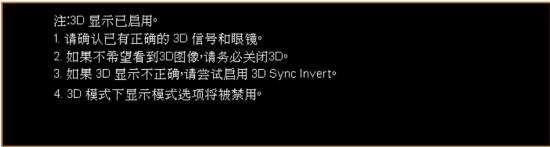
3D	<p>选择“开”，启用 TI DLP 3D 技术支持的 3D 功能。</p> <ul style="list-style-type: none"> <li>开：当使用 DLP 3D 眼镜、四缓冲器 (NVIDIA/ATI...) 图形卡、以及使用相应的软件播放器播放 HQFS 格式文件或 DVD 时，选择此项。</li> <li>关：关闭 3D 模式。</li> </ul>
2D 到 3D	<ul style="list-style-type: none"> <li>2D 到 3D：将 2D 内容转换为 3D。请注意，需要佩戴 DLP 3D 眼镜才能获得最佳的 3D 效果。</li> <li>模式：有多种预设 2D 到 3D 转换模式可供选择。您还可以选择用户并使用下文描述的“会聚”与“深度”功能来设置自定义转换模式。</li> <li>会聚：更改 2D 转换到 3D 时采用的会聚效果。</li> <li>深度：调节 3D 物体的图像深度。</li> </ul>  <p>“深度”与“会聚”功能仅在“模式”设为“自定义”时可用。</p>
3D 格式	<p>如果 3D 内容未正确显示，您可以选择符合正在观看 3D 内容的 3D 格式，以获得最佳效果。</p>
3D Sync Invert	<p>如果戴上 DLP 3D 眼镜时看到不连续的或重叠的图像，则需要执行“反转”以使左 / 右图像序列完全相符，从而得到正确的图像 (DLP 3D)。</p>
24P 3D	<p>为 24p 3D 选择 96Hz 或 144Hz。</p>
3D 警告消息	<p>选择“开”时显示 3D 警告消息。</p>  <p>注：3D 显示已启用。</p> <ol style="list-style-type: none"> <li>1. 请确认已有正确的 3D 信号和眼镜。</li> <li>2. 如果不希望看到 3D 图像，请务必关闭 3D。</li> <li>3. 如果 3D 显示不正确，请尝试启用 3D Sync Invert。</li> <li>4. 3D 模式下显示模式选项将被禁用。</li> </ol>



注意：支持的 3D 信号时序：

信号源类型	支持的时序
视频 /S-Video/Component-video	HQFS 3D (480i@60Hz)、576i@50Hz
VGA/HDMI (电脑模式)	640 x 480@50/60/100/120Hz 800 x 600@50/60/100/120Hz 1024 x 768@50/60/100/120Hz 1280 x 800@50/60/100/120Hz (RB)
HDMI (视频模式)	HQFS 3D (480i@60Hz)、576i@50Hz、 帧封装 (1080p@23.98/24Hz、720p@50/ 60Hz) 水平并排 (1080i@50/60Hz、1080p@50/ 60Hz) 上端和下端 (720p@50/60Hz、 1080p@23.97/24Hz、1080p@50/60Hz)

在图形卡 3D 应用程序中需进行正确的设置才能得到准确的 3D 显示。

软件播放器 (如 Stereoscopic Player 和 DDD TriDef Media Player) 支持 3D 格式的文件。您可以从下面的网页下载这些播放器。

- Stereoscopic Player (试用版) : [http://www.3dtv.at/Downloads/Index\\_en.aspx](http://www.3dtv.at/Downloads/Index_en.aspx)

- DDD TriDef Media Player (试用版) : <http://www.tridef.com/download/TriDef-3-D-Experience-4.0.2.html>

注意：只有当“3D”启用时，“3D Sync Invert”及“3D 格式”才可使用。

## 语言

语言	设置 OSD 菜单的语言。使用 ▲ ▼ 选择所需的语言。
----	------------------------------

# 附录

## 故障处理

如果在使用 Acer 投影机过程中遇到问题，请参阅下面的故障处理指南。若问题无法解决，请与当地经销商或服务中心联系。

### 图像问题和解决办法

#	问题	解决办法
1	屏幕上不显示图像	<ul style="list-style-type: none"> <li>• 确保按照“开始使用”部分的描述正确连接所有线缆。</li> <li>• 确保没有弯曲或折断的接口插针。</li> <li>• 确保投影机已打开。</li> </ul>
2	使用 PC (Windows95/98/2000/XP/Vin7/Vista) 时，图像残缺、滚动或显示不正确	<ul style="list-style-type: none"> <li>• 按控制面板或遥控器上的“RESYNC (重新同步)”。</li> <li>• 若图像显示不正确：             <ul style="list-style-type: none"> <li>• 打开“我的电脑 &gt; 控制面板”，然后双击“显示”图标。</li> <li>• 选择“设置”选项卡。</li> <li>• 确保显示分辨率低于或等于 1600 x 1200、1920 x 1080。</li> <li>• 单击“高级属性”按钮。</li> </ul> </li> </ul> <p>如果问题仍然存在，请更换您使用的显示器，然后执行下列步骤：</p> <ul style="list-style-type: none"> <li>• 确保显示分辨率低于或等于 1600 x 1200、1920 x 1080。</li> <li>• 单击“监视器”选项卡下面的“变更”按钮。</li> <li>• 在 SP 框内选择“显示所有设备 &gt; 标准监视器类型”，在“模式”框内选择所需的分辨率模式。</li> <li>• 确保显示器的分辨率设置低于或等于 1600 x 1200、1920 x 1080。</li> </ul>
3	图像残缺、滚动或者显示不正确 (对于笔记本电脑)	<ul style="list-style-type: none"> <li>• 按控制面板或遥控器上的“RESYNC (重新同步)”。</li> <li>• 若图像显示不正确：             <ul style="list-style-type: none"> <li>• 执行上述第 2 项的步骤以调整计算机的分辨率。</li> <li>• 按相应按钮以切换输出设置。例如：[Fn]+[F4]、Compaq [Fn]+[F4]、Dell [Fn]+[F8]、Gateway [Fn]+[F4]、IBM [Fn]+[F7]、HP [Fn]+[F4]、NEC [Fn]+[F3]、Toshiba [Fn]+[F5]</li> </ul> </li> <li>• 如果更改分辨率时遇到困难或者显示器画面停止不动，请重新启动所有设备，包括投影机。</li> </ul>



4	笔记本电脑的屏幕上不显示演示文档	<ul style="list-style-type: none"> <li>如果使用的是基于 Microsoft® Windows® 的笔记本电脑：一些笔记本电脑在使用第二个显示设备时会禁用其自身的显示器。它们分别具有不同的重新激活方式。有关的详细信息，请参阅计算机的手册。</li> <li>如果使用的是基于 Apple® Mac® 操作系统的笔记本电脑：在系统首选项中，打开显示，将视频镜像设成“开”。</li> </ul>
5	图像不稳定或者抖动	<ul style="list-style-type: none"> <li>使用“相位”对其进行校正。有关的详细信息，请参见“图像”部分。</li> <li>在计算机上更改显示颜色深度设置。</li> </ul>
6	图像上有竖直抖动条	<ul style="list-style-type: none"> <li>使用“频率”进行调整。有关的详细信息，请参见“图像”部分。</li> <li>检查并且重新配置图形卡的显示模式，使其与本投影机兼容。</li> </ul>
7	图像聚焦不准	<ul style="list-style-type: none"> <li>调节投影机镜头上的调焦环。</li> <li>确保投影屏幕在要求的距离范围内：  X1185/X1185N/P1185：  1.0 米 - 11.9 米（3.3 英尺 - 39.2 英尺）  X1285/X1285N/P1285：  1.0 米 - 11.3 米（3.3 英尺 - 37.2 英尺）  S1285/S1285N：  0.5 米 - 3.7 米（1.6 英尺 - 12.2 英尺）  P1385W/X1385WH：  1.0 米 - 9.7 米（3.3 英尺 - 31.8 英尺）  H5381BD/H5383BD：  1.0 米 - 10.0 米（3.3 英尺 - 32.7 英尺）  H6518BD/P1525/H6525BD：  1.5 米 - 7.6 米（4.9 英尺 - 25.1 英尺）  H6502BD：  1.0 米 - 9.9 米（3.3 英尺 - 32.5 英尺）  P1623：  1.0 米 - 7.4 米（3.3 英尺 - 24.4 英尺）  有关的详细信息，请参见“如何通过调节距离和变焦倍数来获得首选的图像尺寸”部分。</li> </ul>
8	当显示“宽屏”DVD 内容时，图像被拉伸	<p>当播放横向压缩或长宽比为 16:9 的 DVD 盘时，可能需要调整下面的设置：</p> <ul style="list-style-type: none"> <li>如果播放 4:3 影像比例的 DVD 盘，请在投影机 OSD 中将影像比例改成 4:3。</li> <li>如果图像仍被拉伸，则还需要调整长宽比。在 DVD 播放机上将显示影像比例设成 16:9（宽）长宽比。</li> </ul>
9	图像太小或太大	<ul style="list-style-type: none"> <li>调整投影机上部的变焦控制杆。</li> <li>增大或减小投影机与投影屏之间的距离。</li> <li>按控制面板或遥控器上的“MENU（菜单）”。转到“图像”&gt;“长宽比”，然后尝试不同的设置。</li> </ul>

10	图像有斜边	<ul style="list-style-type: none"> <li>• 可能时，调整投影机的位置，使其对准屏幕中间位置，并低于屏幕的下边缘。</li> <li>• 反复按控制面板或遥控器上的梯形校正按键，直至图像变方正。</li> <li>• 按控制面板或遥控器上的“菜单”打开 OSD 菜单。转到“图像” &gt; “自动梯形校正”或“图像” &gt; “消除画面偏移”进行调整。</li> </ul>
11	图像反转	<ul style="list-style-type: none"> <li>• 从 OSD 中选择“图像” &gt; “投影模式”、“图像” &gt; “投影位置”，然后调整投影方向。</li> </ul>

## 投影机问题

#	现象	解决办法
1	投影机对所有控制均停止响应。	如果可能，关闭投影机电源，拔掉电源线，等待至少 30 秒后重新连接电源。
2	灯泡不亮或者发出喀啦声	灯泡达到使用寿命时，将无法点亮，并且可能发出喀啦响声。如果出现这种情况，则只有更换了灯泡模块之后投影机方可恢复工作。要更换灯泡，请联系当地经销商或 Acer 服务中心。

## OSD 消息

#	现象	消息提示
1	消息	<p>风扇故障 - 系统风扇不工作。</p> <p>风扇故障。 灯泡很快将自动关闭。</p> <p>投影机过热 - 投影机超过了建议的运行温度，必须先冷却，然后才能使用。请检查是否安装防尘网。如果防尘网上面布满灰尘，请清洁防尘网。</p> <p>投影机过热。 灯泡很快将自动关闭。</p> <p>更换灯泡 - 灯泡即将达到最长使用寿命。请准备尽快更换。请准备尽快更换。</p> <p>灯泡在全功率运转下已接近使用寿命。 建议更换！</p>

# LED 和警告定义列表

## LED 消息

消息	电源 LED		灯泡 LED	温度 LED
	红色	蓝色	红色	红色
待机 (插入电源线)	V	--	--	--
电源打开	--	V	--	--
灯泡重试	--	快速闪烁	--	--
正在关机 (散热状态)	快速闪烁	--	--	--
正在关机 (散热完毕)	V	--	--	--
错误 (散热故障)	--	V	--	V
错误 (风扇锁定故障)	--	V	--	快速闪烁
错误 (灯泡故障)	--	V	V	--
错误 (色盘故障)	--	V	快速闪烁	--

## 使用内接口

按  (电源) 关闭投影机电源。让投影机冷却至少 45 分钟。拔掉电源线。

- 1 使用螺丝刀拧下外盖螺丝。(图 #1)
- 2 提起并卸下外盖。(图 #2)
- 3 找到调焦环和变焦环旁的 HDMI (MHL) 接口。
- 4 将 WirelessHD 转接器 (MWIHD1) 或其它 HDMI/MHL 转接器插入 HDMI (MHL) 接口。(图 #3)
- 5 如果您要对 HDMI/MHL 转接器接通电源, 也可使用 micro USB 线。
- 6 更换外盖并拧紧螺丝。(图 #4 - #5)

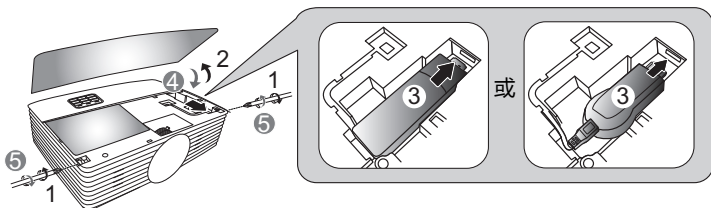

## 吊顶安装

如果希望以吊装方式安装投影机，请参考下列步骤：

- 1 在屋顶的坚固部位上钻四个孔，将装配底座固定到位。

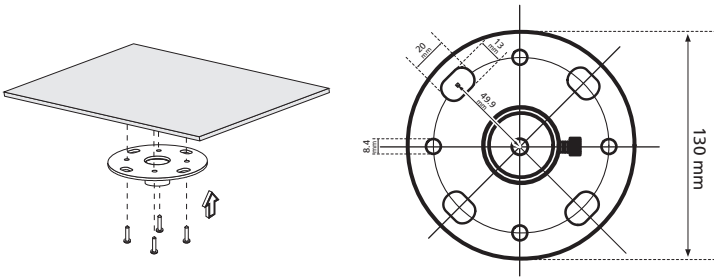

**注意：**本投影机不附带螺丝。请根据吊装类型选购合适的螺丝。

- 2 使用合适的圆柱形螺丝固定吊装杆。

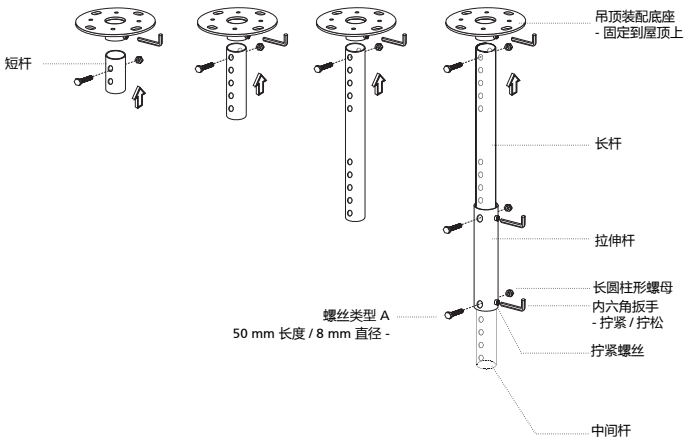

- 3 使用适合于投影机的螺丝将投影机固定到吊装架上。

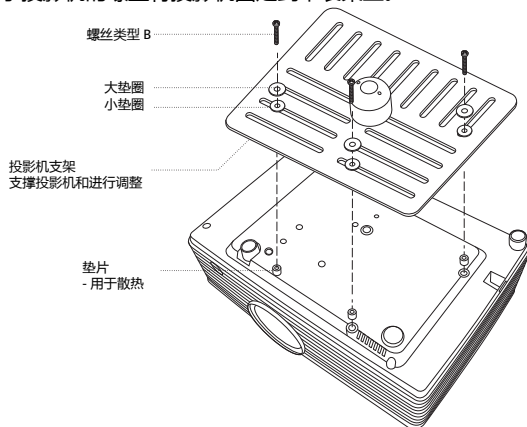

**注意：**建议在吊装架和投影机之间留出合理的空间以确保正常散热。  
必要时，使用两个垫圈以增强支撑。

- 4 将吊装架安装到吊装杆上。

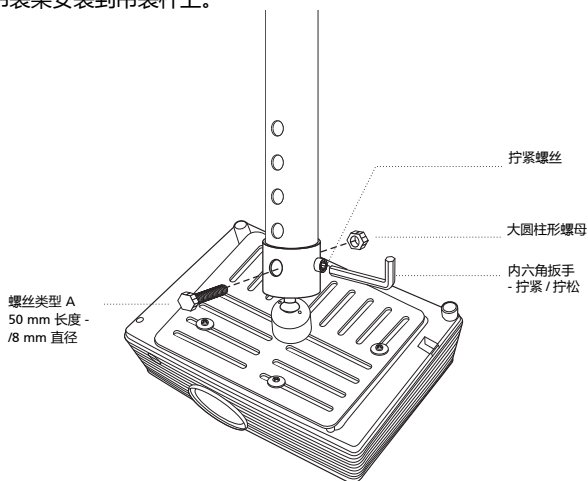

- 5 必要时，调整角度和位置。

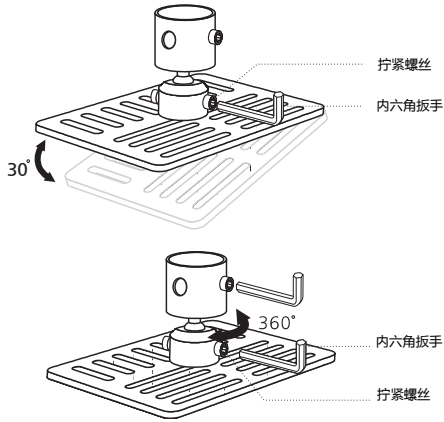

注意：下表中列出了适合于每个型号的螺丝和垫圈的类型。螺丝包中包含 4 mm 直径的螺丝。

螺丝类型 B		垫圈类型	
直径 (mm)	长度 (mm)	大	小
4	25	V	V

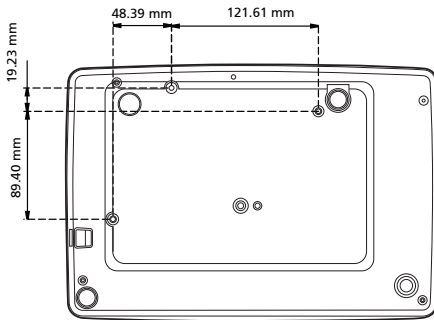



## 规格

下面列出的规格如有变更，恕不另行通知。有关最终规格，请参阅 Acer 发布的市场规格。

投影系统	DLP™
分辨率	<ul style="list-style-type: none"> <li>• X1185/X1185N/P1185 : 固有 : SVGA (800 x 600) 最大 : UXGA (1600 x 1200)、1080p (1920 x 1080)、WUXGA (1920 x 1200) ( 仅支持降低闪烁 )</li> <li>• X1285/X1285N/S1285/S1285N/P1285 : 固有 : XGA (1024 x 768) 最大 : UXGA (1600 x 1200)、1080p (1920 x 1080)、WUXGA (1920 x 1200) ( 仅支持降低闪烁 )</li> <li>• P1385W/X1385WH : 固有 : WXGA (1280 x 800) 最大 : UXGA (1600 x 1200)、1080p (1920 x 1080)、WUXGA (1920 x 1200) ( 仅支持降低闪烁 )</li> <li>• H5381BD/H5383BD : 固有 : 720p (1280 x 720) 最大 : UXGA (1600 x 1200)、1080p (1920 x 1080)、WUXGA (1920 x 1200) ( 仅支持降低闪烁 )</li> <li>• H6518BD/H6502BD/P1525/H6525BD 固有 : 1080p (1920 x 1080) 最大 : WUXGA (1920 x 1200) ( 仅支持降低闪烁 )</li> <li>• P1623 固有 : WUXGA (1920 x 1200) 最大 : WUXGA (1920 x 1200) ( 仅支持降低闪烁 )</li> </ul>
计算机兼容性	有关的详细信息，请参见“兼容模式”部分。
视频兼容性	NTSC (3.58/4.43)、PAL (M/N)、PAL 60、SECAM、HDTV ( 720p、1080i、1080p )、EDTV ( 480p、576p )、SDTV ( 480i、576i )
长宽比	<ul style="list-style-type: none"> <li>• X1185/X1185N/P1185/X1285/X1285N/S1285/S1285N/P1285 : 自动、4:3 ( 固有 )、16:9</li> <li>• P1385W/X1385WH/H5381BD/H5383BD/H6518BD/H6502BD/P1525/H6525BD/P1623 : 自动、4:3、16:9、全屏、L.Box</li> </ul>
可显示颜色数	10.7 亿色

## 投影镜头

- X1185/X1185N/P1185 :  
F = 2.56 - 2.68、f = 22.04 mm - 24.14 mm、  
1:1.1 手动变焦和手动对焦
- X1285/X1285N/P1285 :  
F = 2.56 - 2.8、f = 21.00 mm - 23.10 mm、  
1:1.1 手动变焦和手动对焦
- S1285/S1285N :  
F = 2.6、f = 6.9 mm、  
1:1.0 手动变焦和手动对焦
- P1385W/X1385WH/H5381BD/H5383BD :  
F = 2.56 - 2.8、f = 21.00 mm - 23.10 mm、  
1:1.1 手动变焦和手动对焦
- H6518BD/P1525/H6525BD/P1623 :  
F = 2.59 - 2.87、f = 16.88 mm - 21.88 mm、  
1:1.3 手动变焦和手动对焦
- H6502BD :  
F = 2.56 - 2.68、f = 22 mm - 24.1 mm、  
1:1.1 手动变焦和手动对焦

清晰聚焦的投影机屏幕尺寸  
(对角)

- X1185/X1185N/P1185 :  
23 英寸 - 300 英寸 ( 58 厘米 - 762 厘米 )
- X1285/X1285N/P1285 :  
24 英寸 - 300 英寸 ( 61 厘米 - 762 厘米 )
- S1285/S1285N :  
40 英寸 - 300 英寸 ( 102 厘米 - 762 厘米 )
- P1385W/X1385WH/H6502BD :  
28 英寸 - 300 英寸 ( 71 厘米 - 762 厘米 )
- H5381BD/H5383BD :  
27 英寸 - 300 英寸 ( 70 厘米 - 762 厘米 )
- H6518BD/P1525/H6525BD :  
45 英寸 - 300 英寸 ( 115 厘米 - 762 厘米 )
- P1623 :  
31 英寸 - 300 英寸 ( 79 厘米 - 762 厘米 )

清晰聚焦的投影机距离	<ul style="list-style-type: none"> <li>• X1185/X1185N/P1185 : 1.0 米 - 11.9 米 ( 3.3 英尺 - 39.2 英尺 )</li> <li>• X1285/X1285N/P1285 : 1.0 米 - 11.3 米 ( 3.3 英尺 - 37.2 英尺 )</li> <li>• S1285/S1285N : 0.5 米 - 3.7 米 ( 1.6 英尺 - 12.2 英尺 )</li> <li>• P1385W/X1385WH : 1.0 米 - 9.7 米 ( 3.3 英尺 - 31.8 英尺 )</li> <li>• H5381BD/H5383BD : 1.0 米 - 10.0 米 ( 3.3 英尺 - 32.7 英尺 )</li> <li>• H6518BD/P1525/H6525BD : 1.5 米 - 7.6 米 ( 4.9 英尺 - 25.1 英尺 )</li> <li>• H6502BD : 1.0 米 - 9.9 米 ( 3.3 英尺 - 32.5 英尺 )</li> <li>• P1623 : 1.0 米 - 7.4 米 ( 3.3 英尺 - 24.4 英尺 )</li> </ul>
投影比例	<ul style="list-style-type: none"> <li>• X1185/X1185N/P1185 : 1.96 - 2.15 ( 50 英寸 @ 2 米 )</li> <li>• X1285/X1285N/P1285 : 1.86 - 2.04 ( 53 英寸 @ 2 米 )</li> <li>• S1285/S1285N : 0.61 ( 77 英寸 @ 0.95 米 )</li> <li>• P1385W/X1385WH : 1.50 - 1.65 ( 62 英寸 @ 2 米 )</li> <li>• H5381BD/H5383BD : 1.50 - 1.65 ( 100 英寸 @ 3.3 米 )</li> <li>• H6518BD/P1525/H6525BD : 1.15 - 1.50 ( 79 英寸 @ 2 米 )</li> <li>• H6502BD : 1.49 - 1.64 ( 100 英寸 @ 3.3 米 )</li> <li>• P1623 : 1.15 - 1.50 ( 81 英寸 @ 2 米 )</li> </ul>
水平扫描频率	15 - 100 KHz
垂直刷新扫描频率	24 - 120 Hz
梯形校正	<ul style="list-style-type: none"> <li>• P1185/P1285/P1385W/H5381BD/H5383BD/ X1385WH/H6518BD/H6502BD/P1525/H6525BD/ P1623 : +/-40 度 ( 垂直 )、手动和自动</li> <li>• X1185/X1185N/X1285/X1285N/S1285/S1285N : +/-40 度 ( 垂直 )、手动</li> </ul>
数码变焦	2 X

音频	<ul style="list-style-type: none"> <li>X1185/X1185N/X1285/X1285N/S1285/P1185/X1385WH : 3 W x 1</li> <li>P1285/P1385W/H5381BD/H5383BD/H65188D/H6502BD/P1525/H6525BD/P1623 : 10 W x 1</li> </ul>
重量	约 2.4 kg ( 5.29 磅 )
外形尺寸 (W x D x H)	308 x 211 x 86 mm ( 12.1 英寸 x 8.3 英寸 x 3.4 英寸 )
电源	通用交流输入 100 - 240 V, 输入频率 50/60 Hz
功耗	<ul style="list-style-type: none"> <li>X1185/X1185N/P1185/X1285/X1285N/S1285/S1285N/P1285/P1385W/X1385WH/H5381BD/H5383BD : 标准模式 : 250 W @100 VAC ECO 模式 : 190 W @100 VAC 待机模式 : &lt; 0.5 W</li> <li>H65188D/H6502BD/P1623 : 标准模式 : 270 W @100 VAC ECO 模式 : 205 W @100 VAC 待机模式 : &lt; 0.5 W</li> <li>P1525/H6525BD : 标准模式 : 290 W @100 VAC ECO 模式 : 220 W @100 VAC 待机模式 : &lt; 0.5 W</li> </ul>
运行温度	0°C 到 40°C / 32°F 到 104°F
I/O 接口	<p>S1285N :</p> <ul style="list-style-type: none"> <li>电源插口 x 1</li> <li>USB ( mini B 型 ) x 1</li> <li>VGA 输入 x 2</li> <li>VGA 输出 x 1</li> <li>RS232 x 1</li> </ul> <p>X1185N/X1285N :</p> <ul style="list-style-type: none"> <li>电源插口 x 1</li> <li>USB ( mini B 型 ) x 1</li> <li>VGA 输入 x 2</li> <li>VGA 输出 x 1</li> <li>RS232 x 1</li> <li>3.5 mm 音频插孔输入 x 2</li> <li>3.5 mm 音频插孔输出 x 1</li> </ul>

---

X1185/X1285/S1285 :

- 电源插口 x 1
- USB ( mini B 型 ) x 1
- VGA 输入 x 2
- VGA 输出 x 1
- RS232 x 1
- 复合视频 x 1
- S-Video x 1
- 3.5 mm 音频插孔输入 x 2
- 3.5 mm 音频插孔输出 x 1

P1185/X1385WH :

- 电源插口 x 1
- USB ( mini B 型 ) x 1
- VGA 输入 x 2
- VGA 输出 x 1
- RS232 x 1
- 复合视频 x 1
- S-Video x 1
- HDMI/MHL x 1
- USB A 型 ( DC 5V 输出 ) x 1
- 3.5 mm 音频插孔输入 x 2
- 3.5 mm 音频插孔输出 x 1

P1285/P1385W/H5381BD/H5383BD/P1525/H6525BD/  
P1623 :

- 电源插口 x 1
  - USB ( mini B 型 ) x 1
  - VGA 输入 x 2
  - VGA 输出 x 1
  - RS232 x 1
  - 复合视频 x 1
  - S-Video x 1
  - HDMI/MHL x 2
  - USB A 型 ( DC 5V 输出 ) x 1
  - 3.5 mm 音频插孔输入 x 2
  - 3.5 mm 音频插孔输出 x 1
  - Micro USB 线 x 1
-

---

H6518BD :

- 电源插口 x 1
- USB ( mini B 型 ) x 1
- VGA 输入 x 1
- VGA 输出 x 1
- 分量视频输入 x 1
- RS232 x 1
- 复合视频 x 1
- S-Video x 1
- HDMI/MHL x 2
- USB A 型 ( DC 5V 输出 ) x 1
- 3.5 mm 音频插孔输入 x 2
- 3.5 mm 音频插孔输出 x 1
- Micro USB 线 x 1

## H6502BD :

- 电源插口 x 1
- USB ( mini B 型 ) x 1
- VGA 输入 x 1
- RS232 x 1
- HDMI/MHL x 2
- 3.5 mm 音频插孔输入 x 2
- 3.5 mm 音频插孔输出 x 1

---

标准产品包物品清单

- 交流电源线 x 1
- VGA 线 x 1
- 遥控器 x 1
- 电池 x 2 ( 用于遥控器 )
- 用户指南 (CD-ROM) x 1
- 快速入门指南 x 1

---

附件 ( 选配 )

- 安全卡 x 1
  - 复合视频线 x 1
  - 手提包 x 1
  - 防尘网 x 1
  - WirelessHD 转接器配件 (MWIHD1) x 1
  - Chromecast x 1
- 

\* 手册内所有文字、图片仅供参考，一切以产品实物为准。本手册若有变更，恕不另行通知。

## 兼容模式

### 1 VGA 模拟 - PC 信号

模式	分辨率	垂直频率 [Hz]	水平频率 [KHz]
VGA	640 x 480	60	31.47
		72	37.86
		75	37.50
		85	43.27
		120	61.91
SVGA	800 x 600	56	35.20
		60	37.88
		72	48.08
		75	46.88
		85	53.67
		120	77.43
XGA	1024 x 768	60	48.36
		70	56.48
		75	60.02
		85	68.68
		120	98.96
SXGA	1152 x 864	70	63.85
		75	67.50
		85	77.10
	1280 x 1024	60	63.98
		72	76.97
		75	79.98
		85	91.15
QuadVGA	1280 x 960	60	60.00
	1280 x 960	75	75.00
SXGA+	1400 x 1050	60	65.32
UXGA	1600 x 1200	60	75.00
PowerBook G4	640 x 480	60	31.50
	640 x 480	66.6 (67)	35.00
	800 x 600	60	37.88
	1024 x 768	60	48.36
	1024 x 768	75	60.241
	1152 x 870	75	68.681

WXGA	1280 x 768	60	47.78
	1280 x 768	75	60.29
	1280 x 768	85	68.63
	1280 x 720	60	45.00
	1280 x 800	60	49.70
	1280 x 800 - RB	120	101.6
	1440 x 900	60	55.94
	1680 x 1050	60	65.29
	1366 x 768	60	47.71
	1920 x 1080-RB	60	66.60
	1920 x 1080-EIA	60	67.50
	1024 x 600	60	37.50
	1920 x 1200-RB	59.95	74.04

## 2 HDMI 模拟 - PC 信号

模式	分辨率	垂直频率 [Hz]	水平频率 [KHz]
VGA_60	640 x 480	59.94	31.469
VGA_72		72.809	37.861
VGA_75		75	37.5
VGA_85		85.008	43.269
VGA_120		119.518	61.91
SVGA_56	800 x 600	56.25	35.156
SVGA_60		60.317	37.879
SVGA_72		72.188	48.077
SVGA_75		75	46.875
SVGA_85		85.061	53.674
SVGA_120		119.854	77.425
XGA_60	1024 x 768	60.004	48.363
XGA_70		70.069	56.476
XGA_75		75.029	60.023
XGA_120		119.804	98.958
SXGA_75	1152 x 864	75	67.5
SXGA_85		84.99	77.094
SXGA_60	1280 x 1024	60.02	63.981
SXGA_72		72	76.97
SXGA_75		75.025	79.976
SXGA_85		85.024	91.146
QuadVGA_75	1280 x 960	75	75



SXGA+_60	1400 x 1050	59.978	65.317
UXGA_60	1600 x 1200	60	75
Mac G4	640 x 480@60Hz	59.94	31.469
MAC13	640 x 480@67Hz	66.667	35
Mac G4	800 x 600@60Hz	60.317	37.879
Mac G4	1024 x 768@60Hz	60.004	48.363
MAC19	1024 x 768@75Hz	75.02	60.241
MAC21	1152 x 870@75Hz	75.061	68.681
WXGA_60	1280 x 768	59.87	47.776
WXGA_75		74.893	60.289
WXGA_85		84.837	68.633
WXGA_60	1280 x 720	60	45
WXGA_60	1280 x 800	59.81	49.702
WXGA_120-RB	1280 x 800	119.909	101.563
WXGA+_60	1440 x 900	59.887	55.935
1680x1050_60	1680 x 1050	59.954	65.29
acer_16:9	1366 x 768	59.79	47.712
1920 x 1080_RB	1920 x 1080	60	66.587
1920 x 1080_EIA	1920 x 1080	60	67.5
acer_timing	1024 x 600	60	37.5
1920 x 1200-RB	1920 x 1200	59.95	74.038

### 3 HDMI - 视频信号

模式	分辨率	垂直频率 [Hz]	水平频率 [KHz]
480i	720 x 480 (1440 x 480)	60	15.73
480p	720 x 480	60	31.47
576i	720 x 576 (1440 x 576)	50	15.63
576p	720 x 576	50	31.25
720p	1280 x 720	60	45.00
720p	1280 x 720	50	37.50
1080i	1920 x 1080	60	33.75
1080i	1920 x 1080	50	28.13
1080p	1920 x 1080	60	67.50
1080p	1920 x 1080	50	56.26
1080p	1920 x 1080	24	27.00
1080p	1920 x 1080	23.98	26.97

## 4 MHL - 视频信号

模式	分辨率	垂直频率 [Hz]	水平频率 [KHz]
480i	720 x 480 (1440 x 480)	60	15.73
480p	720 x 480	60	31.47
576i	720 x 576 (1440 x 576)	50	15.63
576p	720 x 576	50	31.25
720p	1280 x 720	60	45.00
720p	1280 x 720	50	37.50
1080i	1920 x 1080	60	33.75
1080i	1920 x 1080	50	28.13
1080p	1920 x 1080	24	27.00
1080p	1920 x 1080	23.98	26.97
1080p	1920 x 1080	30	33.75

## 5 YPbPr 信号

模式	分辨率	垂直频率 [Hz]	水平频率 [KHz]
480i	720 x 480	59.94	15.73
480p	720 x 480	59.94	31.47
576i	720 x 576	50.00	15.63
576p	720 x 576	50.00	31.25
720p	1280 x 720	60.00	45.00
720p	1280 x 720	50.00	37.50
1080i	1920 x 1080	60.00	33.75
1080i	1920 x 1080	50.00	28.13
1080p	1920 x 1080	60.00	67.5
1080p	1920 x 1080	50.00	56.26
1080p	1920 x 1080	24.00	27.00
1080p	1920 x 1080	23.98	26.97

## 6 视频、S-Video 信号

模式	垂直频率 [Hz]	水平频率 [KHz]	fsc (MHz)
NTSC	15.73	60	3.58
PAL	15.63	50	4.43
SECAM	15.63	50	4.25 或 4.41
PAL-M	15.73	60	3.58
PAL-N	15.63	50	3.58
PAL-60	15.73	60	4.43
NTSC4.43	15.73	60	4.43

# 管制和安全声明

## FCC 声明

本设备经检测，符合 FCC 规则第 15 部分中关于 B 级数字设备的限制规定。这些限制旨在为居民区安装提供防止有害干扰的合理保护。本设备会产生、使用和辐射无线电频率能量，如果不遵照说明进行安装和使用，可能会对无线电通信产生有害干扰。

但是，不保证特定的安装方式不会发生干扰。如果本设备确实对无线电或电视接收造成有害干扰（可以通过开启或关闭设备电源来确定），用户可以采取下面一项或多项措施来消除干扰：

- 调节接收天线的方向或位置。
- 增大设备与接收器之间的距离。
- 将此设备和接收设备连接到不同电路的电源插座上。
- 向代理商或有经验的无线电 / 电视技术人员咨询以获得帮助。

## 注意：屏蔽线缆

为符合 FCC 的管制要求，与其它计算设备的所有连线必须使用屏蔽线缆。

## 注意：外设

只有通过认证且符合 B 级限制的外设（输入 / 输出设备、终端、打印机等）可以连接到本设备。若与未经认证的外设共同使用，可能会干扰无线电与电视的接收。

## 小心

如果未经制造商明确许可进行任何变更或修改，会导致用户失去由联邦通信委员会授予的使用此设备的资格。

## 运行条件

本设备符合 FCC 规则第 15 部分的要求。操作需受限于下述两个条件：(1) 本设备不能造成有害干扰；(2) 本设备必须接受任何接收到的干扰，包括可能导致非预期操作的干扰。

## 注意：加拿大用户

此 B 级数字设备符合加拿大 ICES-003 的要求。

## Remarque à l'intention des utilisateurs canadiens

Cet appareil numérique de la classe B est conforme à la norme NMB-003 du Canada.

## 针对欧盟国家的符合性声明

在此，Acer 声明此投影机系列产品符合 1999/5/EC 指令的基本要求和其它相关规定。

符合俄罗斯管制认证



## 无线电设备管制声明



注意：下面的管制信息仅针对配备无线 LAN 和 / 或 Bluetooth 的型号。

### 一般信息

在经过认证可以使用本产品无线功能的国家或地区，本产品符合其无线电频率和安全标准。根据具体配置，本产品可能包含或不包含无线电装置（如无线 LAN 和 / 或 Bluetooth 模块）。

### 加拿大 — 低功率免许可无线电通信设备 (RSS-210)

- a 通用信息
  - 本设备在运行时符合下面两个条件：
    1. 本设备不会产生有害干扰。
    2. 本设备必须承受任何干扰，包括可能导致本设备异常操作的干扰。
- b 在 2.4 GHz 频段运行
  - 为防止对获得许可的服务造成无线电干扰，本设备应在室内使用，在室外使用时应获得许可。

## 适用的国家（地区）清单

本设备必须严格按照所在地国家（地区）的管制和限制进行使用。有关的详细信息，请与所在地国家（地区）的当地办事处联系。关于最新的国家（地区）列表，请访问 <http://ec.europa.eu/enterprise/rtte/implem.htm>。



**Acer Incorporated**  
8F, 88, Sec. 1, Xintai 5th Rd., Xizhi  
New Taipei City 221, Taiwan

## Declaration of Conformity

We,

**Acer Incorporated**

8F, 88, Sec. 1, Xintai 5th Rd., Xizhi, New Taipei City 221, Taiwan

And,

**Acer Italy s.r.l.**

Via Lepetit, 40, 20020 Lainate (MI) Italy

Tel: +39-02-939-921, Fax: +39-02-9399-2913

www.acer.it

<b>Product:</b>	<b>Projector</b>
<b>Trade Name:</b>	<b>Acer</b>
<b>Model Number:</b>	<b>X1185/X1285/S1285/S1285N/P1185/P1285/P1385W/H5381BD/ H5383BD/X1385WH/H6502BD/P1525/H6525BD/P1623/P5627/ P5227/P5327W/P1285i/P1285B/P1385WB/P1385Wi/ S1385WHne/S1385WHBe</b>

We, Acer Incorporated, hereby declare under our sole responsibility that the product described above is in conformity with the relevant Union harmonization legislations as below Directive and following harmonized standards and/or other relevant standards have been applied:

**EMC Directive: 2014/30/EU**

<input checked="" type="checkbox"/> EN 55032:2012+AC:2013, Class B	<input checked="" type="checkbox"/> EN 61000-3-2:2014
<input checked="" type="checkbox"/> EN 55024:2010	<input checked="" type="checkbox"/> EN 61000-3-3:2013

**R&TTE Directive: 1999/5/EC (until Jun 12, 2017)**

**RED Directive: 2014/53/EU (From Jun 13, 2017)**

<input type="checkbox"/> EN 300 328 V1.9.1	<input type="checkbox"/> EN 301 511 V9.0.2	<input type="checkbox"/> EN 301 489-7 V1.3.1	
<input type="checkbox"/> EN 301 893 V1.8.1	<input type="checkbox"/> EN 301 908-1 V6.2.1	<input type="checkbox"/> EN 301 489-17 V2.2.1	
<input type="checkbox"/> EN 300 440-1 V1.6.1	<input type="checkbox"/> EN 301 908-2 V6.2.1	<input type="checkbox"/> EN 301 489-24 V1.5.1	
<input type="checkbox"/> EN 300 440-2 V1.4.1	<input type="checkbox"/> EN 301 908-13 V6.2.1	<input type="checkbox"/> EN 50360:2001	<input type="checkbox"/> EN 50566:2013
<input type="checkbox"/> EN 302 291-1 V1.1.1	<input type="checkbox"/> EN 301 489-1 V1.9.2	<input type="checkbox"/> EN 62479:2010	<input type="checkbox"/> EN 62311:2008
<input type="checkbox"/> EN 302 291-2 V1.1.1	<input type="checkbox"/> EN 301 489-3 V1.6.1	<input type="checkbox"/> EN 62209-1:2006	<input type="checkbox"/> EN 62209-2:2010

**LVD Directive: 2014/35/EU**

<input checked="" type="checkbox"/> EN 60950-1:2006/A11:2009/A1:2010/A12:2011/A2:2013	
<input type="checkbox"/> EN 50332-1:2013	<input type="checkbox"/> EN 50332-2:2013

**RoHS Directive: 2011/65/EU**

EN 50581:2012

**ErP Directive: 2009/125/EC**

<input type="checkbox"/> Regulation (EU) No. 617/2013	<input checked="" type="checkbox"/> Regulation (EC) No. 278/2009; EN 50563:2011
<input checked="" type="checkbox"/> Regulation (EC) No. 1275/2008; EN 50564:2011	

**Year to begin affixing CE marking 2017.**

**RU Jan/Sr. Manager**  
**Acer Incorporated (Taipei, Taiwan)**

**Mar. 4, 2017**

**Date**



Acer Incorporated  
8F, 88, Sec. 1, Xintai 5th Rd., Xizhi  
New Taipei City 221, Taiwan

## Declaration of Conformity

We,  
**Acer Incorporated**  
8F, 88, Sec. 1, Xintai 5th Rd., Xizhi, New Taipei City 221, Taiwan

And,  
**Acer Italy s.r.l.**  
Via Lepetit, 40, 20020 Lainate (MI) Italy  
Tel: +39-02-939-921, Fax: +39-02-9399-2913  
www.acer.it

**Product:** Projector  
**Trade Name:** Acer  
**Model Number:** P1285B/P1385WB/S1385WHBe/H6518BD

We, Acer Incorporated, hereby declare under our sole responsibility that the product described above is in conformity with the relevant Union harmonization legislations as below Directive and following harmonized standards and/or other relevant standards have been applied:

<b>EMC Directive: 2014/30/EU</b>		
<input checked="" type="checkbox"/> EN 55032:2012+AC:2013, Class B	<input checked="" type="checkbox"/> EN 61000-3-2:2014	
<input checked="" type="checkbox"/> EN 55024:2010	<input checked="" type="checkbox"/> EN 61000-3-3:2013	
<b>R&amp;TTE Directive: 1999/5/EC (until Jun 12, 2017)</b>		
<b>RED Directive: 2014/53/EU (From Jun 13, 2017)</b>		
<input checked="" type="checkbox"/> EN 300 328 V1.9.1	<input type="checkbox"/> EN 301 511 V9.0.2	<input type="checkbox"/> EN 301 489-7 V1.3.1
<input type="checkbox"/> EN 301 893 V1.8.1	<input type="checkbox"/> EN 301 908-1 V6.2.1	<input checked="" type="checkbox"/> EN 301 489-17 V2.2.1
<input type="checkbox"/> EN 300 440-1 V1.6.1	<input type="checkbox"/> EN 301 908-2 V6.2.1	<input type="checkbox"/> EN 301 489-24 V1.5.1
<input type="checkbox"/> EN 300 440-2 V1.4.1	<input type="checkbox"/> EN 301 908-13 V6.2.1	<input type="checkbox"/> EN 50360:2001
<input type="checkbox"/> EN 302 291-1 V1.1.1	<input checked="" type="checkbox"/> EN 301 489-1 V1.9.2	<input type="checkbox"/> EN 50566:2013
<input type="checkbox"/> EN 302 291-2 V1.1.1	<input type="checkbox"/> EN 301 489-3 V1.6.1	<input type="checkbox"/> EN 62479:2010
		<input checked="" type="checkbox"/> EN 62311:2008
		<input type="checkbox"/> EN 62209-1:2006
		<input type="checkbox"/> EN 62209-2:2010
<b>LVD Directive: 2014/35/EU</b>		
<input checked="" type="checkbox"/> EN 60950-1:2006/A11:2009/A1:2010/A12:2011/A2:2013		
<input type="checkbox"/> EN 50332-1:2013	<input type="checkbox"/> EN 50332-2:2013	
<b>RoHS Directive: 2011/65/EU</b>		
<input checked="" type="checkbox"/> EN 50581:2012		
<b>ErP Directive: 2009/125/EC</b>		
<input type="checkbox"/> Regulation (EU) No. 617/ 2013	<input checked="" type="checkbox"/> Regulation (EC) No. 278/2009; EN 50563:2011	
<input checked="" type="checkbox"/> Regulation (EC) No. 1275/2008; EN 50564:2011		

Year to begin affixing CE marking 2017.

  
RU Jan/Sr. Manager  
Acer Incorporated (Taipei, Taiwan)

Mar. 4, 2017  
Date

**Acer America Corporation**

 333 West San Carlos St.,  
 Suite 1500

 San Jose, CA 95110  
 U. S. A.

Tel: 254-298-4000

Fax: 254-298-4147

[www.acer.com](http://www.acer.com)

## Federal Communications Commission Declaration of Conformity

This device complies with Part 15 of the FCC Rules. Operation is subject to the following two conditions: (1) this device may not cause harmful interference, and (2) this device must accept any interference received, including interference that may cause undesired operation.

The following local Manufacturer /Importer is responsible for this declaration:

Product:	DLP Projector
Model Number:	QSV1407/QSV1502/QNX1408/ QNX1508/QNX1501/QNX1419/ QSV1410/QNX1411/QWX1413/ QWX1409/H1P1418/H1P1512/ Q7P1506/Q1P1507/QWU1511 series
Name of Responsible Party:	Acer America Corporation
Address of Responsible Party:	333 West San Carlos St. Suite 1500 San Jose, CA 95110 U. S. A.
Contact Person:	Acer Representative
Phone No.:	254-298-4000
Fax No.:	254-298-4147



## 中国 RoHS

### 1. 有毒有害物质或元素表

依据中国政府针对“电子信息产品污染控制管理办法”为控制和减少电子信息产品废弃后对环境造成的污染，促进生产和销售低污染电子信息产品，保护环境和人体健康，仅提供有关本产品可能含有有毒及有害物质如后：

表 1：

部件名称	有毒有害物质或元素					
	铅 (Pb)	汞 (Hg)	镉 (Cd)	六价铬 (Cr (VI))	多溴 联苯 (PBB)	多溴 二苯醚 (PBDE)
面板	○	○	○	○	○	○
光机	○	○	○	○	○	○
镜头	○	○	○	○	○	○
灯泡	○	×	○	○	○	○
遥控器	○	○	○	○	○	○
塑料外框, 后壳	×	○	○	○	○	○
基板组装	×	○	○	○	○	○
电源线	○	○	○	○	○	○
缆线, 线材	○	○	○	○	○	○
金属件	○	○	○	○	○	○
塑膠支架 框架	○	○	○	○	○	○
○：表示该有毒有害物质在该部件所有均质材料中的含量均在 SJ/T11363-2006 标准规定的限量要求以下。 ×：表示该有毒有害物质至少在该部件的某一均质材料中的含量超出 SJ/T11363-2006 标准规定的限量要求。						

有关中国“电子信息产品污染控制管理办法”之相关规定请参考信息产业部所公布之信息。

表中标示有“×”的所有部件都符合欧盟 RoHS 法规。

(欧盟关于电子电器设备中限制使用某些有害物质的 2002/95/EC 号指令)

### 2. 产品环保使用期限的使用条件：

在按照本产品的使用条件使用的情况下（说明书中对温湿度等使用条件有详细说明），从生产日期开始，在标志的年限内使用，本产品中含有的有毒有害物质或元素不会对环境造成严重污染或对人身、财产造成严重损害。

### 3. 本产品的环保使用期限覆盖表 1 中的所有部件。

## Congratulations!

### This product is TCO Certified – for Sustainable IT



TCO Certified is an international third party sustainability certification for IT products. TCO Certified ensures that the manufacture, use and recycling of IT products reflect environmental, social and economic responsibility. Every TCO Certified product model is verified by an accredited independent test laboratory.

This product has been verified to meet all the criteria in TCO Certified, including:

#### **Corporate Social Responsibility**

Socially responsible production - working conditions and labor law in manufacturing country

#### **Energy Efficiency**

Energy efficiency of product and power supply. Energy Star compliant, where applicable

#### **Environmental Management System**

Manufacturer must be certified according to either ISO 14001 or EMAS

#### **Minimization of Hazardous Substances**

Limits on cadmium, mercury, lead & hexavalent chromium including requirements for mercury-free products, halogenated substances and hazardous flame retardants

#### **Design for Recycling**

Coding of plastics for easy recycling. Limit on the number of different plastics used.

#### **Product Lifetime, Product Take Back**

Minimum one-year product warranty. Minimum three-year availability of spare parts. Product takeback

#### **Packaging**

Limits on hazardous substances in product packaging. Packaging prepared for recycling

#### **Ergonomic, User-centered design**

Visual ergonomics in products with a display. Adjustability for user comfort (displays, headsets)

Acoustic performance – protection against sound spikes (headsets) and fan noise (projectors, computers)

Ergonomically designed keyboard (notebooks)

#### **Electrical Safety, minimal electro-magnetic Emissions**

#### **Third Party Testing**

All certified product models have been tested in an independent, accredited laboratory.

A detailed criteria set is available for download at [www.tcodevelopment.com](http://www.tcodevelopment.com), where you can also find a searchable database of all TCO Certified IT products.

TCO Development, the organization behind TCO Certified, has been an international driver in the field of Sustainable IT for 20 years. Criteria in TCO Certified are developed in collaboration with scientists, experts, users and manufacturers. Organizations around the world rely on TCO Certified as a tool to help them reach their sustainable IT goals. We are owned by TCO, a non-profit organization representing office workers. TCO Development is headquartered in Stockholm, Sweden, with regional presence in North America and Asia.

For more information, please visit  
[www.tcodevelopment.com](http://www.tcodevelopment.com)

Only P1285/X1285/P1385W/X1385WH/P1525 is TCO Certified.